

 Elektrický přídavný pohon

 Elektrický prídavný pohon

 Elektryczny napęd do wózka



F55

Návod k obsluze
Návod na používanie
Instrukcja użytkowania

Empulse

000690855.05

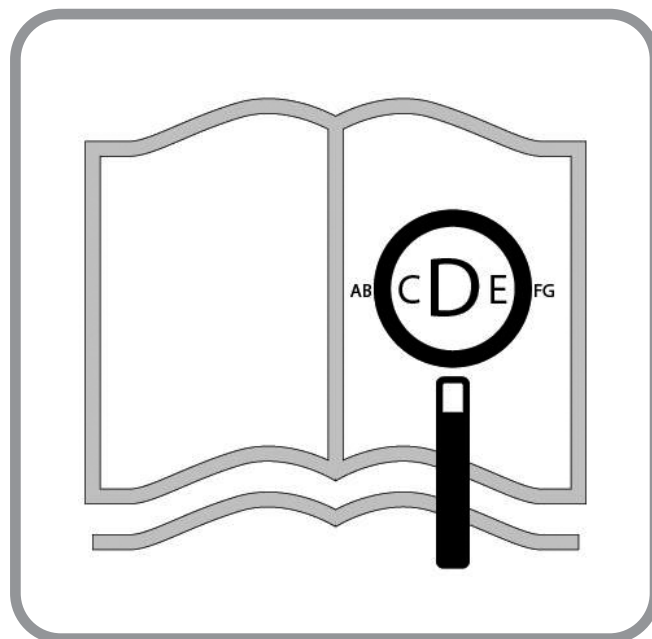

Jste-li zrakově postižený(á), můžete si tento dokument prohlédnout ve formátu PDF na stránce **www.medicco.cz**.

Ak máte zrakové postihnutie, tento dokument si môžete prezrieť vo formáte PDF na stránke **www.SunriseMedical.eu**.

Osoby niedowidzące mogą obejrzeć niniejszy dokument w formacie PDF na stronie **www.Sunrise-Medical.pl**.

Součásti invalidního vozíku

CZ 

Společnosti SUNRISE MEDICAL byl udělen certifikát ISO 13485, potvrzující kvalitu našich výrobků ve všech stádiích, od výzkumu a vývoje až po výrobu. Tento výrobek vyhovuje normám stanovených ve nařízení EU Spojeného království. Uvedené varianty a příslušenství jsou k dispozici za příplatek.

Komponenty invalidného vozíka

SK 

Nám v SUNRISE MEDICAL bol udelený certifikát ISO 13485, ktorý potvrdzuje kvalitu našich výrobkov počas celého procesu od vývoja až po výrobu. Tento výrobok spĺňa normy stanovené v nariadeniach EÚ a Spojeného kráľovstva. Uvedené možnosti alebo príslušenstvo sú k dispozícii na zakúpenie zvlášť.

Elementy wózka inwalidzkiego

PL 

Firma SUNRISE MEDICAL posiada certyfikat ISO 13485, który potwierdza wysoką jakość naszych produktów na każdym etapie ich powstawania, od opracowywania nowych rozwiązań po fazę produkcji. Niniejszy produkt spełnia wymogi stawiane przez rozporządzeń UE i Wielkiej Brytanii. Dodatkowe wyposażenie i akcesoria dostępne za dodatkową opłatą.

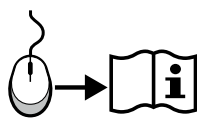

CZ 04

1. Regulátor
2. Display
3. Řídítka
4. Brzdová páka
5. Rám
6. Baterie
7. Světla
8. Vidlice
9. Přední kolo
10. Motor v náboji
11. Rychloupínací matice
12. Připojovací držáky



SK 35

1. Regulátor rýchlosti
2. Zobraziteľ
3. Riadidlá
4. Brzdová páka
5. Rám
6. Akumulátor
7. Svetlá
8. Vidlica
9. Predné koleso
10. Motor v náboji kolesa
11. Rýchloupoľňovacia páka
12. Zaisťovacie svorky





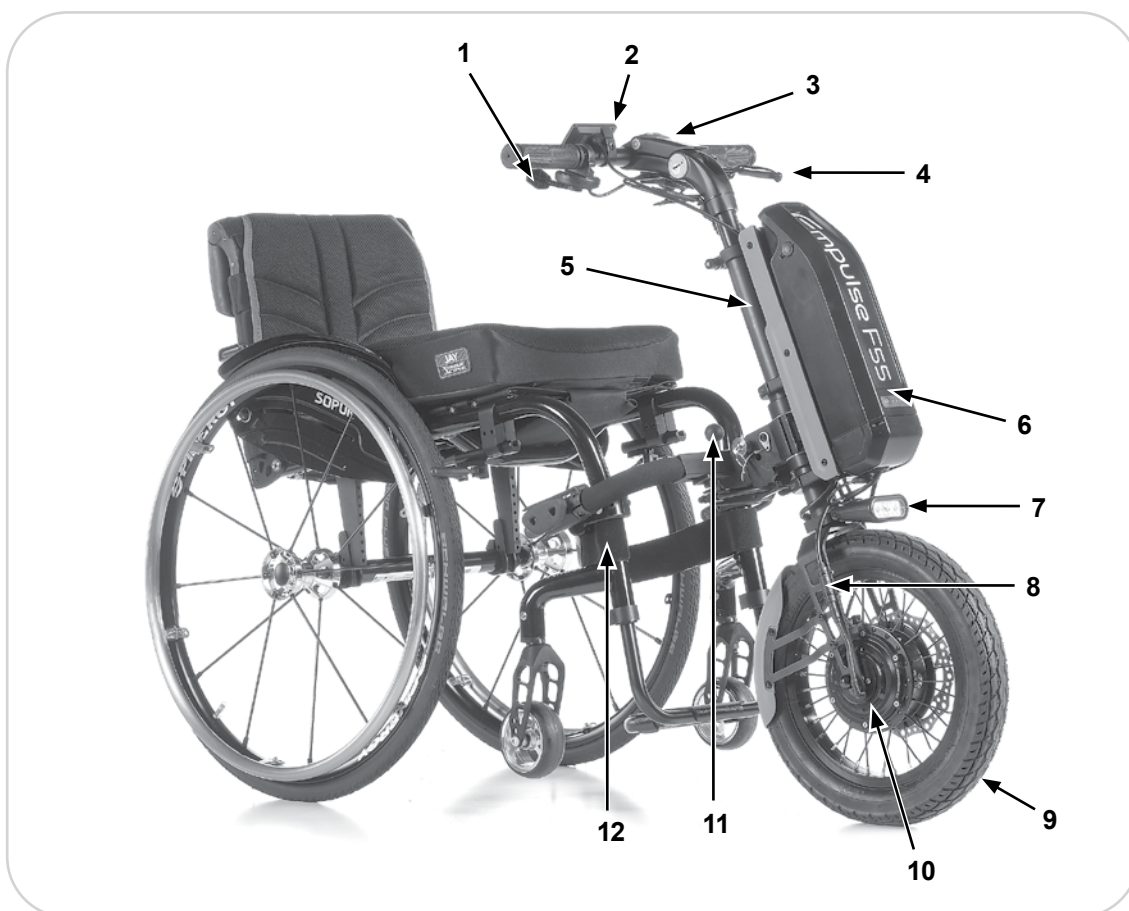

PL 66

1. Przepustnica
2. Wyświetlacz
3. Kierownica
4. Dźwignia hamulca
5. Rama
6. Akumulator
7. Światła
8. Widełki
9. Przednie koło
10. Silnik w piaście
11. Dźwignia szybkiego montażu
12. Zaciski mocujące



Předmluva	5
Použití	6
Oblast použití	6
1.0 Všeobecné bezpečnostní podmínky a omezení pro jízdu	7
Bezpečnostní pokyny – před každou jízdou	8
Bezpečnostní pokyny – během jízdy	8
Bezpečnostní pokyny – po jízdě	8
2.0 Záruka	9
Odpovědnost	9
3.0 Manipulace	10
Dodávka:	10
Rozbalení:	10
Montáž displeje:	10
Skladování:	10
Přeprava:	10
Bezpečnost:	10
4.0 První montáž invalidního vozíku	11
4.1 Montáž svorek na invalidní vozík	11
4.2 Montáž přídatného pohonu a nastavení správného montážního úhlu	12
5.0 Připojení a odpojení přídatného pohonu uživatelem	16
5.1 Připojování	16
5.2 Odpojování	17
5.3 Přeprava: Složení nebo demontáž středního pomocného rámu	18
6.0 Provoz	18
6.1 Brzdy	18
6.2 Zapnutí a vypnutí	19
6.3 Volba směru jízdy	19
6.4 Ovládání rychlosti (regulátor)	19
6.5 Volba jízdních úrovní	20
6.6 Tempomat	20
6.7 Funkce displeje	20
7.0 Baterie a nabíječka	22
7.1 Úvod	22
7.2 Bezpečnostní pokyny pro baterii a nabíječku	23
7.3 Poznámky pro přepravu v letadlech	25
7.4 Zapnutí a vypnutí baterie	25
7.5 Zobrazení stavu nabití baterie	25
7.6 Odpojení akumulátoru	26
7.7 Nabíjení akumulátoru	26
7.8 Záruka na baterie:	26
8.0 Údržba a odstraňování závad	27
8.1 Montáž a demontáž kola:	27
8.2 Výměna pneumatiky	28
8.3 Pravidelná údržba	28
8.4 Elektrický systém	28
9.0 Příslušenství	29
9.1 Přídatné závaží	29
10.0 Technické údaje	30
11.0 Poznámky ke skladování	32
12.0 Čištění a hygiena	32
13.0 Likvidace a recyklace	33
14.0 Typový štítek	34

Slovo	Definice
 NEBEZPEČÍ!	Doporučení pro uživatele, při jehož nedodržení existuje potenciální riziko vážného úrazu
 VAROVÁNÍ!	Informujte uživatele o riziku úrazu, pokud není respektováno doporučení
 POZOR!	Doporučení pro uživatele, při jehož nedodržení existuje potenciální riziko poškození zařízení
UPOZORNĚNÍ:	Obecné doporučení nebo nejlepší postup
	Odkaz na dodatečnou dokumentaci

UPOZORNĚNÍ:

- Poznamenejte si adresu a telefonní číslo Vašeho místního servisního technika v políčku dole.
- V případě poruchy se na něj obraťte a snažte se mu sdělit všechny důležité podrobnosti, aby Vám mohl rychle pomoci.
- Přídatný pohon, jehož obrázky a popis naleznete v této příručce, nemusí být v každém detailu naprosto stejný jako váš model. Avšak veškeré pokyny platí v plném rozsahu bez ohledu na rozdíly v detailech.
- Výrobce si vyhrazuje právo měnit hmotnosti, rozměry a další technické parametry uvedené v této příručce bez předchozího upozornění. Veškeré hodnoty, rozměry a výkony uvedené v této příručce jsou orientační a nepředstavují specifikace.

Podpis a razítko dodavatele

Předmluva

Vážený zákazníku,

velmi nás těší, že jste se rozhodl(a) pro vysoce kvalitní výrobek SUNRISE MEDICAL.

Tento návod k obsluze obsahuje tipy a nápady, díky kterým bude nový přídatný pohon důvěryhodným a spolehlivým společníkem ve vašem životě.

V Sunrise Medical klademe velký důraz na dobré vztahy s našimi zákazníky. Proto bychom Vás chtěli průběžně informovat a novinkách a aktuálních vývojových trendech v naší společnosti. Být blízko našim zákazníkům znamená rychlý servis, co nejméně byrokracie a úzká spolupráce se zákazníky. Pokud potřebujete náhradní díly nebo příslušenství nebo pokud se jen chcete zeptat na něco ohledně vašeho přídatného pohonu, jsme zde pro vás.

Chceme, abyste byl(a) s našimi výrobky a servisem spokojen(a). V Sunrise Medical stále pracujeme na dalším vývoji našich výrobků. Z tohoto důvodu může dojít ke změnám ve škále našich výrobků v oblasti podoby, technologie a vybavení. Proto nelze uplatňovat reklamace na základě údajů nebo obrázků v této uživatelské příručce.

Systém řízení SUNRISE MEDICAL má certifikaci EN ISO 13485 a ISO 14001.

 **SUNRISE MEDICAL jakožto výrobce prohlašuje, že tento výrobek splňuje požadavky nařízení o zdravotnických prostředcích (2017/745).**

UPOZORNĚNÍ:

Všeobecné uživatelské informace.

Následkem nedodržení těchto pokynů může dojít k fyzickému zranění, poškození výrobku nebo poškození okolního prostředí.

Upozornění pro uživatele anebo klienta: Jakákoli závažná nehoda, ke které dojde v souvislosti s tímto zařízením, by se měla oznámit výrobci a kompetentnímu orgánu členského státu, ve kterém se uživatel nebo klient nachází.

Zvláštní úpravy výrobku B4Me

Společnost Sunrise Medical důrazně doporučuje, abyste si před prvním použitím výrobku přečetli všechny informace pro uživatele dodané s výrobkem B4Me a porozuměli jim. Jedině tak lze zajistit funkčnost výrobku B4Me tak, jak je určeno jeho výrobcem.

Společnost Sunrise Medical dále doporučuje, abyste informace pro uživatele nevyhazovali, ale uschovali je na bezpečném místě pro budoucí potřebu.

Kombinace zdravotnických zařízení

Toto zdravotnické zařízení může být kombinovatelné s jedním nebo více jinými zdravotnickými zařízeními či jiným produktem. Informace o možných kombinacích naleznete na stránce www.medicco.cz. Všechny uvedené kombinace byly ověřeny a splňují všeobecné požadavky na bezpečnost a výkonnost uvedené v příloze I oddílu 14.1 nařízení pro zdravotnická zařízení 2017/745.

Příslušné pokyny k dané kombinaci, např. k montáži, naleznete v této příručce.

Pokud máte nějaké dotazy k používání, údržbě nebo bezpečnosti vašeho přídatného pohonu, obraťte se na místního autorizovaného prodejce Sunrise Medical.

Pokud ve Vašem regionu není žádný autorizovaný prodejce, nebo pokud máte nějaké dotazy týkající se bezpečnosti nebo svolávacích akcí výrobku, obraťte se na Sunrise Medical buď písemně nebo telefonicky.

MEDICCO s.r.o.

**H – Park, Heršpická 1013/11d,
639 00 Brno
Czech Republic
Tel.: (+420) 547 250 955
Fax: (+420) 547 250 956
www.medicco.cz
info@medicco.cz
Bezplatná linka 800 900 809**



Nepoužívejte tento přídatný pohon, dokud si nepřetnete tuto příručku a neporozumíte jí. Dodržujte pokyny uvedené v tomto návodu k obsluze.

Použití

Empulse F55 je elektrický přídavný pohon, který se připevňuje k invalidnímu vozíku. Zlepšuje mobilitu a pomáhá integraci postižené osoby na invalidním vozíku do každodenního života. Je určena pro osobní používání v budovách i ve venkovním prostředí.

Maximální hmotnost uživatele (včetně uživatele a hmotnosti veškerého příslušenství namontovaného na přídavném pohonu) je uvedena na výrobním štítku. Výrobní štítek je umístěn na rámu a také je uveden v návodu k obsluze.

Záruka platí pouze tehdy, pokud je výrobek používán za specifikovaných podmínek a k účelům, ke kterým je určen.

Životnost

Předpokládaná životnost přídavného pohonu je 5 let při dodržování těchto podmínek:

- Je používán striktně v souladu se zamýšleným určením použití
- Je prováděn veškerý požadovaný servis a údržba.

NEBEZPEČÍ!

- Neinstalujte na vozík žádná neschválená elektrická zařízení.

Oblast použití

Přídavný pohon umožňuje uživateli bezpečně urazit velké vzdálenosti ergonomicky a ekologicky efektivním způsobem na jeho invalidním vozíku. Výrazně prodlužuje „akční rádius“ uživatele, Pokud bude invalidní vozík používán na veřejných komunikacích, chodnicích a ve veřejných prostorech, musí být vybaven podle předpisů pro provoz na pozemních komunikacích.

Indikace

Díky nastavitelnosti a modulárnímu designu jej mohou používat lidé, kteří nemohou chodit nebo mají omezenou pohyblivost v důsledku některého z dále uvedených stavů:

- Paralýza
- Ztráta končetiny (amputace nohy)
- Vada končetiny/deformita
- Kontraktury kloubu/zranění kloubu
- Choroby jako jsou srdeční a oběhové poruchy, poruchy rovnováhy nebo katechie a také pro starší lidi, kteří dosud mají sílu v horní části těla.

Kontraindikace

Elektrická tažná zařízení a přídavné pohony nesmí být používány v případě:

- poruchy vnímání
- ztráty rovnováhy
- ztráty obou paží
- Kontraktury kloubů nebo poškození kloubů na obou pažích
- neschopnosti samostatného sedu
- Fyzické a mentální neschopnosti bezpečně ovládat tažné zařízení a přídavný pohon ve všech obslužných situacích (zatáčení, brzdění apod.)
- Nemožnosti splnit zákonné požadavky na používání na veřejných silnicích.

UPOZORNĚNÍ:

Pamatujte prosím, že jízda na invalidním vozíku vyžaduje dostatečné kognitivní, fyzické a vjemové schopnosti. Uživatel musí být schopen posoudit dopady činností v důsledku používání invalidního vozíku a v případě potřeby zajistit jejich nápravu. Tyto schopnosti a bezpečné používání dodatečně instalovaných komponentů nemůže posoudit společnost Sunrise Medical jakožto výrobce. Nemůžeme přijmout žádnou odpovědnost za jakékoli škody vzniklé v důsledku této skutečnosti.

Přečtěte si návod k obsluze invalidního vozíku a dodatečně instalovaných komponentů. Seznamte uživatele s bezpečným používáním invalidního vozíku a dodatečně instalovaných komponentů. Informujte uživatele o příslušných varováních, která je zapotřebí si přečíst, porozumět jim a řídit se jimi.

Provozní podmínky

Přídavný pohon by měl zvládnout jízdu po makadamových cestách a zpevněných silnicích s různým terénem. Nejezděte po nebezpečných nebo sypkých površích (např. volně sypaný štěrk, písek, bláto, sníh, led a hluboké kaluže vody), jinak byste mohli vystavit uživatele nepředvídaným rizikům.

Chtěli bychom vás upozornit, že používání jednotky Empulse F55 s nastavením maximální rychlosti vyšším než 6 km/h je povoleno pouze na veřejných komunikacích v určitých zemích. V ostatních zemích lze toto nastavení používat pouze na soukromých cestách.

Pokud to zákony pro provoz na pozemních komunikacích neumožňují, nesmí být jednotka Empulse F55 používána na veřejných komunikacích, cyklostezkách ani chodnicích. Je vaší povinností seznámit se s legislativou v zemi použití a případným povinným pojištěním pro jednotku Empulse F55.

Při jízdě s jednotkou F55 si vždy ověřte příslušnou legislativu v zemi použití.

1.0 Všeobecné bezpečnostní podmínky a omezení pro jízdu

Technologie a konstrukce tohoto přídatného pohonu poskytuje maximální bezpečnost. Jednotlivé součásti splňují, či svými vlastnostmi převyšují aktuálně platné mezinárodní bezpečnostní normy.

Přesto však se mohou uživatelé vystavovat riziku při nesprávném používání přídatného pohonu. Pro Vaši vlastní bezpečnost je nutno důsledně dodržovat následující pravidla.

Nepovolené změny nebo nastavení zvyšují riziko nehody. Jakožto uživatel přídatného pohonu jste také účastníkem každodenního provozu na silnicích a chodnicích jako kdokoli jiný. Chtěli bychom vám připomenout, že v důsledku toho pro vás platí všechny dopravní předpisy.

Buďte opatrní při první jízdě s tímto tažným zařízením. Seznamte se s tažným zařízením.

VAROVÁNÍ!

- Překročení maximální přípustné zátěže může vést k poškození přídatného pohonu, ztrátě kontroly nebo vážnému zranění uživatele a dalších osob.
- Během používání přídatného pohonu buďte opatrní. Například překážky, jako jsou schody, obrubníky, okraje cest nebo svahy sjíždějte velmi pomalu.
- Tažné zařízení nebylo testováno a není schváleno podle normy ISO 7176-19. Proto není přípustné přepravovat uživatele v invalidním vozíku ve vozidle, když je připojená jednotka F55. Během přepravy kombinované jednotky tvořené přídatným pohonem a invalidním vozíkem se uživatel musí přesunout na sedadlo ve vozidle. Nesmí sedět na kombinované jednotce. Kombinovaná jednotka (bez uživatele) musí být během připojení a zajištění proti pohybu.
- Tento přídatný pohon je určen k převážení pouze jedné osoby. Jakékoli jiné použití je v rozporu s určeným účelem použití.
- Přídatné zařízení smí používat pouze osoba, která je na základě svých fyzických a psychických schopností schopná ovládat ho při provozu na veřejných komunikacích.
- Uvědomte si, že při jízdě po veřejných komunikacích se na vás vztahují zákony o provozu na veřejných komunikacích.
- Pokud jste začátečník, jezděte s přídatným pohonem velmi opatrně.
- Seznamte se s brzdou dráhou při různých rychlostech.
- Seznamte se s platnými zákony o provozu na veřejných komunikacích!
- Stabilní jízdy v přímém směru dosáhnete tak, že se při jízdě vyhnete prudkým změnám směru jízdy.
- Tříkolový vozík nikdy není tak stabilní jako čtyřkolový a může se převrátit při prudkých manévrech nebo rychlém projíždění zatáček.
- Při jízdě, brzdění nebo manévrování vždy držte říditka oběma rukama. Jinak hrozí nebezpečí nehody.
- Rychlost jízdy musí odpovídat technickým možnostem pohonu, terénu a schopnostem řidiče.
- V noci, za svítání a za šera vždy rozsvítejte světla.
- Jezděte pouze po asfaltových nebo zpevněných, hladkých cestách.
- Při přejíždění obrubníků, schodů, výmolů atd. buďte opatrní, protože hrozí zvýšené riziko převrácení.
- Způsob jízdy musí odpovídat vašim schopnostem.
- Jezděte pomalu a opatrně zejména, když zahýbáte za roh.
- Nedotýkejte se motoru, protože může být velmi horký.

- Na přídatném pohonu musí být vaším prodejcem prováděna údržba v pravidelných intervalech (minimálně jednou ročně).
 - Nedotýkejte se pohyblivých součástí, hrozí nebezpečí zachycení prstů. Vždy řiďte opatrně.
 - Pokud tažné zařízení dlouhodobě vystavíte přímému slunečnímu záření / externím zdrojům tepla nebo působení nízkých teplot, jeho součásti mohou být velmi horké (>41 °C), resp. velmi chladné (<0 °C).
 - Přídatný pohon nesmí být používán za bouřky, hustého deště, sněžení nebo na kluzkých nebo poškozených površích.
 - Používejte pouze kombinace výrobků schválené společností Sunrise Medical.
 - Standardní verze vašeho tažného zařízení byla testována podle platných požadavků týkajících se elektromagnetického záření (požadavky na elektromagnetickou kompatibilitu). I přes tyto testy:
 - Nelze vyloučit, že elektromagnetické záření může mít negativní vliv na funkčnost tažného zařízení. Například:
 - mobilní telefon
 - objemnější lékařský přístroj
 - jiné zdroje elektromagnetického záření
 - Nelze vyloučit, že tažné zařízení může být rušeno elektromagnetickými poli. Například:
 - dveře do obchodů
 - zabezpečovací výstražné systémy v obchodech
 - dálkové otevírání garážových vrat
- Narazíte-li na nějaké problémy, což by se nemělo stát, neprodleně se poraďte se svým prodejcem.

NEBEZPEČÍ!

NEBEZPEČÍ ZALKNUTÍ – Tato pomůcka pro mobilitu používá malé součástky, které mohou za určitých okolností představovat nebezpečí zalknutí. Tažné zařízení, jehož obrázky a popis naleznete v této příručce, nemusí být v každém detailu naprosto stejné jako váš model. Avšak veškeré pokyny platí v plném rozsahu bez ohledu na rozdíly v detailech.

UPOZORNĚNÍ: Přídatný pohon, jehož obrázky a popis naleznete v této příručce, nemusí být v každém detailu naprosto stejný jako váš model. Avšak veškeré pokyny platí v plném rozsahu bez ohledu na rozdíly v detailech. Výrobce si vyhrazuje právo měnit hmotnosti, rozměry a další technické parametry uvedené v této příručce bez předchozího upozornění. Veškeré hodnoty, rozměry a výkony uvedené v této příručce jsou orientační a nepředstavují specifikace.

UPOZORNĚNÍ: Upozorňujeme na to, že verze přídatného pohonu s rychlostí vyšší než 6 km/h snížte jezdit na veřejných komunikacích jen v některých zemích. V jiných zemích může být dovoleno použití pouze na soukromém pozemku. Pokud to zákony pro provoz na pozemních komunikacích neumožňují, nesmí být verze s rychlostí vyšší než 6 km/h používána na veřejných komunikacích ani na cyklostezkách. Je na vaší odpovědnosti vyhledat si informace o právních předpisech, které platí ve vaší zemi, a případném pojištění nebo řidičském průkazu pro verze s rychlostí vyšší než 6 km/h.

Pokud si objednáte verzi s rychlostí vyšší než 6 km/h, musíte společnosti Sunrise Medical písemně potvrdit, že jste rozuměli této informaci a požadujete dodání této verze.

Bezpečnostní pokyny – před každou jízdou

POZOR!

- Vizuálně zkontrolujte stav kol (včetně kol invalidního vozíku), paprsků a ráfků, poškození pneumatik a tlak v pneumatikách. Správný tlak vzduchu je uvedený na pneumatice.
- Nízký nebo vysoký tlak v pneumatikách má negativní vliv na brzdění, opotřebení a jízdní vlastnosti.
- Vždy zkontrolujte hloubku vzorku na pneumatikách.
- Zkontrolujte, zda brzda funguje správně. Nepoužívejte přídavný pohon, pokud brzdy nejsou 100% funkční!
- Dbejte na to, aby nedošlo k poškození bowdenů. Hrozí nebezpečí zamotání lanka při připojování a odpojování zařízení.
- Vizuálně zkontrolujte vidlici, jestli není poškozená (např. trhliny a praskliny).
- Zkontrolujte všechny součásti, zejména šrouby, jestli jsou správně utažené.
- Zkontrolujte, jestli jsou řídítká řádně upevněná.
- Zkontrolujte spojení mezi přídavným pohonem a invalidním vozíkem. Mezi upínáním a kovovou trubkou se nesmí nacházet žádné součásti (např. lýtkové popruhy, rámové chrániče).
- Zkontrolujte rám a součásti invalidního vozíku, jestli nejsou poškozené (např. trhliny).
- Zkontrolujte osvětlení, jestli je funkční. Osvětlení musí být viditelné po celou dobu použití.
- Zajistěte, aby vaše nohy nemohly sklouznout ze stupačky invalidního vozíku. V případě potřeby použijte speciální upevňovací nástroj.
- Zkontrolujte všechny kabely a elektrické přípojky.
- Zkontrolujte akumulátor, jestli je správně upevněný a plně nabitý.
- Zapněte akumulátor a zkontrolujte světla.
- Vždy používejte přilbu.

Bezpečnostní pokyny – během jízdy

VAROVÁNÍ!

- Seznamte se se zařízením na rovné ploše, než začnete vyjíždět nebo sjíždět svahy.
- Vždy pevně držte řídítká oběma rukama, jinak hrozí nebezpečí nehody.
- Vždy přizpůsobte rychlost svým jízdním schopnostem a dopravním nebo terénním podmínkám.
- Věnujte mimořádnou pozornost zejména při přejíždění schodů, okrajů komunikace, svahů nebo nebezpečných oblastí.
- Při jízdě v zatáčce snižte svou rychlost na rychlost chůze a nakloňte se na vnitřní stranu zatáčky.
- Při čekání před přechodem pro chodce, semaforem, ve svazích a klesáních, na rampách vždy aktivujte brzdu.
- Následkem většího poloměru otáčení může být nemožné zatáčení, např. na chodbách a jiných stísněných prostorech.
- K upevnění předmětů (přídavných závaží, brašen na pohonu) používejte pouze k tomu určené držáky.
- Při jízdě po chodníku dodržujte maximální povolenou rychlost (rychlost chůze).
- Při jízdě po veřejných komunikacích vždy dodržujte předpisy o provozu na pozemních komunikacích.
- Vyhněte se jízdě po nezpevněných nebo sypkých površích (např. sypký štěr, písek, bláto, sníh, led nebo hluboké kaluže vody).

- Vyhněte se prudkým změnám směru jízdy.
- Vyhněte se jízdě po vrstevnici svahu.
- Neotáčejte se ve svahu.
- Při vyjíždění svahu je snižená trakce jízdního kola a účinek brzdění. Jezděte tak, abyste vždy mohli bezpečně zastavit.
- Tažení nebo použití přídavného pohonu jako přívěsu není přípustné.
- Jízda po schodišti není povolena.
- Překážky, např. obrubníky, vždy přejíždějte kolmo velmi nízkou rychlostí, aby nedošlo k převrácení a případným zraněním. Maximální výška překážky je 50 mm, ale tato hodnota závisí na vzdálenosti koleček od země.
- Při přejíždění nebo míjení překážek nesmí dojít k zachycení jakékoliv součásti invalidního vozíku. Jinak může dojít k pádu, vážným zraněním a poškození výrobku.
- Při jízdě na vlhkém povrchu hrozí nebezpečí smyku, protože trakce pneumatik je omezená. Přizpůsobte styl jízdy podmínkám.
- Ke zpomalení přídavného pohonu vždy používejte hlavní brzdu.
- Prokluzování hnacího kola při brzdění lze zabránit nakloněním těla dopředu.
- Při jízdě v zatáčce se vyhněte prudkému brzdění.

Bezpečnostní pokyny – po jízdě

- Ihned po jízdě vypněte zařízení, aby nedošlo k náhodnému rozjetí nebo pohybu způsobenému nechtěným stisknutím regulátoru.
- Vypnutí rovněž šetří akumulátor.

Záruční podmínky:

1. Záruka 24 měsíců se vztahuje na výrobní nebo materiálové vady všech součástí od data dodání přídatného pohonu zákazníkovi. Vadná součást v rámci této lhůty bude zdarma vyměněna nebo opravena. Záruka se vztahuje pouze na výrobní vady.
2. Při uplatňování záruky kontaktujte dodavatele vašeho zařízení, např. autorizovaného prodejce společnosti Sunrise Medical nebo poskytovatele zdravotní péče, a uveďte podrobné informace o povaze potíží. Pokud používáte zařízení mimo oblast pokrytí zákaznickými servisy společnosti Sunrise Medical, opravy nebo výměnu provede jiný zástupce stanovený výrobcem. Zařízení musí být opraveno zákaznickým servisem (prodejcem) společnosti Sunrise Medical.
3. Na části, které byly opraveny nebo vyměněny v rámci rozsahu záruky, poskytujeme záruku v souladu s podmínkami této záruky pro zbývající období záruky zařízení v souladu s bodem 1).
4. Na originální náhradní díly, nainstalované na náklady zákazníka, se poskytuje záruka v délce trvání 12 měsíců (od montáže), v souladu s těmito záručními podmínkami.
5. Nárok na tuto záruku nevzniká, jestliže je oprava nebo výměna výrobku nebo jeho části vyžadována z následujících důvodů:
 - a. Normální opotřebení, které zahrnuje baterie, opěrky rukou, čalounění, pneumatiky, brzdové segmenty atd.
 - b. Výrobek, který byl přetěžován. Maximální hmotnost uživatele je uvedena na výrobním štítku.
 - c. Jedná se o výrobek nebo díl, jehož údržba nebo servis nebyly prováděny v souladu s doporučeními výrobce, uvedenými v příručce uživatele nebo v servisní příručce.
 - d. Bylo použito příslušenství, které není specifikováno jako originální příslušenství.
 - e. Došlo k poškození invalidního vozíku nebo jeho součástí v důsledku zanedbání, nehody nebo nesprávného používání.
 - f. Na výrobku nebo jeho části byly provedeny změny/úpravy, které se liší od požadavků výrobce.
 - g. Opravy byly provedeny před tím, než byl o okolnostech informován zákaznický servis společnosti Sunrise Medical.
6. Záruka podléhá zákonným ustanovením země, ve které byl výrobek od společnosti Sunrise Medical zakoupen. * To znamená, provozovnu společnosti Sunrise Medical, ve které byl výrobek zakoupen.

Odpovědnost

Pokud přídatný pohon:

- Je používán nevhodným způsobem
- Není udržován v souladu s plánem údržby
- Je uveden do provozu a provozován v rozporu s pokyny tohoto návodu k obsluze
- Byly prováděny opravy nebo jiné úkony neoprávněnými osobami, byly instalovány komponenty jiného výrobce nebo připojeny bez předchozího svolení společnosti Sunrise Medical, potom společnost Sunrise Medical nenes odpovědnost za bezpečnost tažného zařízení.

3.0 Manipulace

Dodávka:

Váš nový přídatný pohon je dodán ve smontovaném stavu a zabalen v lepenkové krabici. Aby nedošlo k poškození během přepravy, volné součásti nebo součásti, které mají být namontovány, jsou zabaleny samostatně a uloženy v lepenkové krabici.

Rozbalení:

- Zkontrolujte obal, jestli během přepravy nedošlo k jeho poškození.
- Odstraňte veškerý obalový materiál.
- Opatrně vyjměte přídatný pohon z krabice a zkontrolujte, jestli je dodávka kompletní.
- Zkontrolujte všechny součásti, jestli nejsou poškrábané, prasklé, promáčklé, deformované nebo nemají jiné vady.
- Dodávka přídatného pohonu obvykle obsahuje:

Připojovací rám s úplným připojovacím systémem, displejem, předním světlem, lithium-iontovým akumulátorem a nabíječkou, 4 barevné sady, které obsahují příslušný blatník a boční lišty (namontovaná je černá sada).

Montáž displeje:

Displej je specificky naprogramovaný pro přídatné pohony a dodává se spolu s ním. Namontujte displej následujícím způsobem:

- Demontujte upevňovací sponu displeje a vložte displej mezi regulátor a dík kolem rukojeti. Utáhněte šroub spony, abyste upevnili displej.
- Připojte konektor displeje do volné zásuvky na přídatném pohonu. Konektor je chráněn proti záměně polarity a lze ho připojit pouze jedním způsobem. Dbejte na to, abyste během instalace nepoškodili kolíky v konektoru.

UPOZORNĚNÍ: Pokud zjistíte jakékoliv poškození nebo že nějaké součásti chybí, neprodleně nás kontaktujte.

POZOR!

- Přídatný pohon smí být používán pouze s dodaným připojovacím systémem a příslušnými sponami rámu pro váš invalidní vozík. Přídatný pohon musí být předán ve stavu připraveném k provozu společností Sunrise Medical nebo autorizovaným prodejcem.
- Před prvním použitím plně nabijte akumulátor.

UPOZORNĚNÍ:

- Všude, kde je specifikováno nastavení kroutícího momentu, je silně doporučeno, aby byl použit měřič kroutícího momentu (není součástí balení), aby bylo ověřeno dosažení správné specifikace kroutícího momentu. Není-li uvedeno jinak, je standardní kroutící moment pro šrouby M6 7 Nm.

POZOR:

- Některé ze šroubů použité výrobcem jsou opatřené zajišťovačem závitů (modrý bod na závitěch) a mohou být demontovány a namontovány nejvýše třikrát. Pak musí být nahrazeny novými šrouby se zajišťovačem závitů. Alternativně můžete použít Loctite™ 243. Naneste zajišťovač závitů na šrouby a znovu je našroubujte.

Skladování:

Přídatný pohon musí být uložen v prostředí s nízkou vlhkostí, na snadno čistitelném povrchu, při okolní teplotě +10 °C - +25 °C.

Přeprava:

Váš přídatný pohon není určen k přepravě ve vozidle.

VAROVÁNÍ!

- NESEĎTE na přídatném pohonu při přepravě ve vozidle.
- Vždy použijte sedadlo ve vozidle!
- Výrobek a všechny jeho součásti musí být během přepravy zajištěny, aby nedošlo k jejich poškození (např. převrácení) a nepředstavovaly žádné nebezpečí ostatním osobám.

POZOR!

- Při nakládání se ujistěte, jestli nedošlo k zachycení, zalomení nebo jinému poškození kabelů.
- Přídatný pohon nesmí být používán s poškozenými kabely.

Bezpečnost:

- Na ochranu vašeho přídatného pohonu proti krádeži anebo jinému neoprávněnému použití použijte vhodný zámek, například zámek určený pro jízdní kola.
- Z důvodu zajištění bezpečnosti vypněte tažné zařízení a vyjměte akumulátor.

4.0 První montáž invalidního vozíku

4.1. Montáž svorek na invalidní vozík

Přídavný pohon se smí montovat pouze na invalidní vozík, pro který společnost Sunrise Medical a výrobce invalidního vozíku vydaly společné prohlášení o možnosti kombinování zařízení.

Dodávka obsahuje příslušné svorky pro váš invalidní vozík. Pokud jste si objednali svorky pro rámy s válcovými trubkami, jsou součástí dodávky redukční prvky pro průměry rámu 19 mm, 23 mm, 25 mm nebo 28,6 mm. Tyto prvky musí být před montáží vloženy do svorek v závislosti na průměru trubky rámu (osazení redukčního prvku musí lícovat se svorkou a směřovat nahoru).

Nastavte polohu svorek (A) na obou stranách invalidního vozíku a rámu. Namontujte je na přímou část trubky rámu, která není zahnutá ani zalomená. Nastavte polohu svorek tak, aby byly rovnoběžné s ostatními a ve stejné výšce na rámu. V několika krocích utáhněte imbusové šrouby (B) v přední a zadní části svorek na jedné straně a pak na druhé.

Utáhněte imbusové šrouby utahovacím momentem 7 Nm.



UPOZORNĚNÍ:

Na invalidních vozících se sklopnou a odnímatelnou stupačkou musí být svorka (A) namontovaná na hlavním rámu invalidního vozíku (oblast C). Nikdy je nemontujte na odnímatelné stupačky (oblast B).

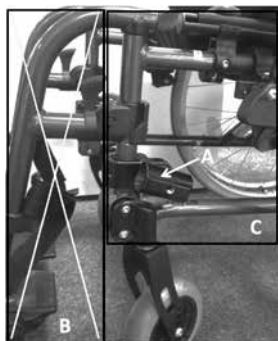

⚠ NEBEZPEČÍ!

- Pokud svorky namontujete na odnímatelné stupačky, dojde k poškození invalidního vozíku a může dojít k pádu a zranění uživatele.

⚠ POZOR

- Dbejte na to, aby byly imbusové šrouby v přední a zadní části svorky utažené rovnoměrně.
- Vždy dodržujte správný utahovací moment 7 Nm.
- Pravidelně kontrolujte utahnutí svorek.

UPOZORNĚNÍ:

- Pokud je stanoven požadovaný utahovací moment, důrazně doporučujeme použít momentový klíč (není součástí dodávky) k dosažení požadovaného utahovacího momentu. Není-li uvedeno jinak, je standardní krouticí moment pro šrouby M6 7 Nm.

⚠ POZOR:

- Některé ze šroubů použité výrobcem jsou opatřené zajišťovačem závitů (modrý bod na závitěch) a mohou být demontovány a namontovány nejvýše třikrát. Pak musí být nahrazeny novými šrouby se zajišťovačem závitů. Případně můžete na závit šroubů nanést Loctite™ 243 a šrouby znovu namontovat.

4.2. Montáž příčného pohonu a nastavení správného montážního úhlu

Nastavení požadované šířky středního pomocného rámu příčného pohonu



Součástí dodávky příčného pohonu jsou 4 příčnický pomocného rámu (jeden z nich už je namontovaný). Každý je určen pro určitý rozsah šířky. Změřte šířku (D) mezi svorkami namontovanými

na invalidním vozíku (vzdálenost mezi středy) a středním pomocným rámu a pak vyberte příčku středního pomocného rámu, která je vhodná pro tento rozsah šířky:

Změřená šířka	Příčnick
350-420 mm	30-34
410-480 mm	36-40
470-540 mm	42-46
530-600 mm	48-52

Pokud je příslušný příčnick namontovaný, můžete přeskočit následující kroky a pokračujte jemným nastavením.

- Demontujte příčnick středního pomocného rámu. Přitom uvolněte rychloupínací šrouby (viz také „Přeprava: sklopení nebo demontáž rámu“) a demontujte střední pomocný rám z příčného pohonu.
- Uvolněte a vyšroubujte 2 imbusové šrouby (C) na zadní straně příčnicku a demontujte příčnick z přípojovacího mechanismu (D).
- Namontujte příslušný příčnick na přípojovací mechanismus (D). Utáhněte oba šrouby s imbusovou hlavou utahovacím momentem 20 Nm.
- Nasadte zahnuté trubky (B) na příčnick a lehce utáhněte 4 šrouby s imbusovou hlavou (A). Neutahujte je úplně.

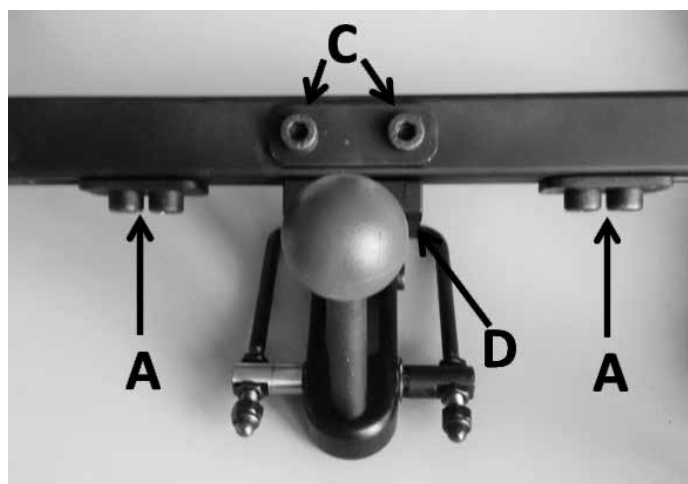

Při jemném nastavení uvolněte 4 imbusové šrouby (A) na spodní straně příčnicku středního pomocného rámu a roztáhněte střední pomocný rám (B) na požadovanou šířku. Vyrovnějte obě strany středního pomocného rámu tak, aby přípojovací mechanismus byl přesně uprostřed.

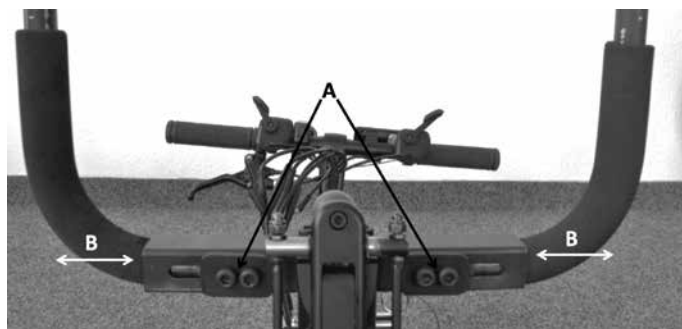

Vložte konce trubek středního pomocného rámu do svorek namontovaných na invalidním vozíku a zkontrolujte, jestli je nastavená šířka správná. Nyní utáhněte šrouby s imbusovou hlavou na spodní straně středního pomocného rámu utahovacím momentem 20 Nm. Nyní musí být možné vložit střední pomocný rám do svorek bez drhnutí nebo naklánění.

Nastavení správné polohy a nejlepší úhel příčného pohonu

Nastavte polohu koleček invalidního vozíku do výšky 45 mm na základně (nebo na lepenkových podpěrách, které jsou součástí dodávky). Je to vzdálenost, kterou by měla mít kolečka od země během jízdy.

Nyní uvolněte upínací šrouby mechanismu pro nastavení úhlu (A) na svorkách namontovaných na invalidním vozíku, abyste mohli rukou nastavit úhel držáků trubek.

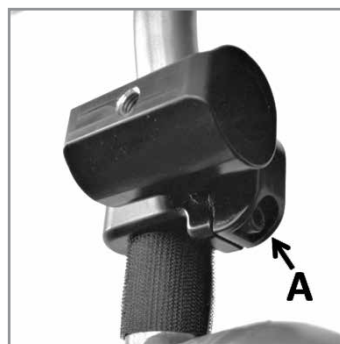

Uvolněte upínací šrouby mechanismu nastavení výšky na přídatném pohonu (B), abyste mohli držák středního pomocného rámu zatlačit nahoru nebo dolů na trubce rámu přídatného pohonu.

Během nastavování výšky se mění také nastavení úhlu svorek na invalidním vozíku.

Během nastavování jsou kolečka opřena o 45 mm vysokou podpěru. Šroub A na upevňovací sponě je stále uvolněný.

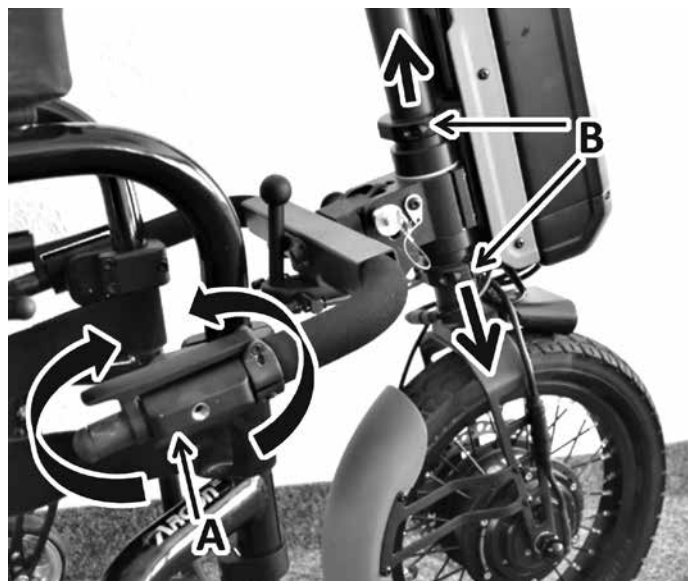

Jakmile je dosažena správná výška, utáhněte imbusové šrouby. (B) nastavení úhlu a výšky utahovacím momentem 10 Nm. Nyní utáhněte upínací šrouby mechanismu pro nastavení úhlu (A) na svorkách namontovaných na invalidním vozíku utahovacím momentem 15 Nm.

Šroub znovu utáhněte po 30 minutách, dříve než použijete jednotku F55, a potom jej znovu utáhněte po 24 hodinách.



UPOZORNĚNÍ:

Všude, kde je specifikováno nastavení kroutícího momentu, je silně doporučeno, aby byl použit měřič kroutícího momentu (není součástí balení), aby bylo ověřeno dosažení správné specifikace kroutícího momentu. Není-li uvedeno jinak, je standardní kroutící moment pro šrouby M6 7 Nm.

⚠ POZOR:

Některé ze šroubů použité výrobcem jsou opatřené zajišťovačem závitů (modrý bod na závitech) a mohou být demontovány a namontovány nejvýše třikrát. Pak musí být nahrazeny novými šrouby se zajišťovačem závitů. Případně můžete na závit šroubů nanést Loctite™ 243 a šrouby znovu namontovat.

Změřte úhel přídatného pohonu vůči podlaze. Nastavte polohu dříku (viz také Nastavení polohy rukojeti) do úhlu 20° (varianty FF) nebo 65° (varianty SA) pomocí stupnice na dříku (C). Položte vodováhu (D) na horní stranu dříku.

Cílem nastavení je, aby vodováha byla ve vodorovné poloze a současně se kolečka opírala o 45 mm vysokou podpěru. To znamená, že byl dosažen nejlepší úhel přídatného pohonu k podlaze.

Optimální úhel zajišťuje nejlepší úroveň trakce a manévrovatelnosti.





UPOZORNĚNÍ:

Během nastavování výšky se změní také poloha baterie, která je namontovaná na hlavě řízení. Abyste dosáhli nejlepší polohy baterie vzhledem k těžišti, můžete nastavit výšku držáku baterie. Jakmile je baterie vyjmutá, uvolněte přitom 4 imbusové šrouby (A) montážní desky baterie. Nyní můžete montážní desku zatlačit nahoru nebo dolů. Optimální poloha je

světly a dnem desky baterie byla přibližně 50 mm. Jakmile je nastavená požadovaná poloha, znovu utáhněte 4 imbusové šrouby (A) utahovacím momentem 6 Nm.

UPOZORNĚNÍ:

Při přesnějším nastavení úhlu bude přídavný pohon kompaktnější a agilnější. Díky optimálnímu rozložení hmotnosti se také zlepší trakce hnacího kola.

⚠ NEBEZPEČÍ!

- Vždy se ujistěte, aby mezera mezi nohou uživatele a hnacím kolem byla dostatečně velká i v případě úplného zajištění řízení.
- Hnací kolo se během jízdy nikdy nesmí dotýkat nohy uživatele, protože by mohlo dojít ke zranění.

Montáž bezpečnostních spon na střední pomocný rám:

svorky s bezpečnostními sponami musí být namontované ve vzdálenosti 70 mm od konce trubky. Pokud je to nutné, před montáží zatlačte pěnovou pryžovou podložku na středním pomocném rámu a zkraťte ji. Utáhněte šrouby (A) svorek utahovacím momentem 6 Nm.

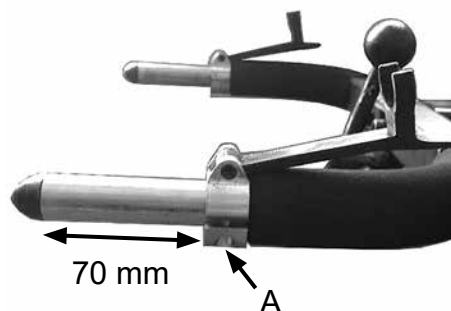

⚠ POZOR!

Vždy dodržujte správný utahovací moment.

⚠ NEBEZPEČÍ!

Trubky středního pomocného rámu musí být vždy zatlačeny do svorek a nejméně o 15 mm delší než svorky.

Mezi konci trubek středního pomocného rámu a hnacími koly musí být vzdálenost nejméně 20 mm. Pokud tomu tak není, i když jsou trubky ve správné montážní poloze, zkraťte trubky středního pomocného rámu řezákem trubek tak, aby byla dodržena požadovaná vzdálenost.

Výměna barevného příslušenství

Součástí dodávky jsou celkem 4 barevné sady, které obsahují blatník a boční lišty v černé, oranžové, červené a modré barvě.

Vyšroubujte 3 imbusové šrouby a nahraďte boční lišty jinými s požadovanou barvou.

Při výměně blatník musíte vyšroubovat oba imbusové šrouby a demontovat přídržnou desku na vnitřní straně. Při opětovné montáži postupujte podle pokynů v opačném pořadí.

Seřízení polohy řídítek

Polohu řídítek lze nastavit několika způsoby:



a) Výška rukojeti: výšku rukojeti můžete nastavit po uvolnění rychloupínacího držáku na rámu. Rukojeť společně s trubkou řízení můžete posunout nahoru a dolů. Po nastavení znovu zajistěte rychloupínací držák.

b) Poloha rukojeti: úhel dříku může být změněn. Pokud to chcete udělat, stiskněte šedý jezdec (A) proti směru pohybu, aby se ovládací páka (B) mohla posunout nahoru. Posuňte dřík do požadovaného úhlu (je plynule nastavitelný). Jakmile je nastavení dokončené, úplně zavřete ovládací páku, až uslyšíte cvaknutí jezdců (A).

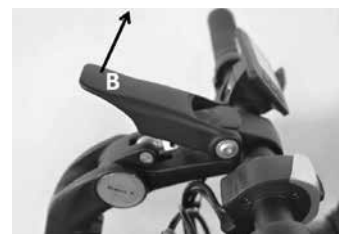

⚠ NEBEZPEČÍ!

- Zkontrolujte, jestli je rychloupínací držák úplně zavřený a rukojetí nelze otáčet.
- Zkontrolujte, jestli je ovládací páka na dříku řádně upnutá a jestli jezdec cvakl.
- Ujistěte se, že všechny kabely jsou vedeny a připevněny bezpečným způsobem. Kabely se nesmí ohýbat ani napínat. V případě potřeby použijte stahovací pásky pro upevnění kabelů.

Nastavení tlumiče řízení

Empulse F55 je vybavený integrovaným tlumičem řízení, který stabilizuje řízení a zajišťuje směrovou stabilitu tažného zařízení při vyšších rychlostech.

Účinek tlumení lze plynule nastavovat pomocí šroubů svorek na hlavě řízení.



- Otáčejte rukojetí až na levý doraz.
- Rovnoměrně utáhněte oba imbusové šrouby (C) (silnější tlumení) nebo uvolněte (slabší tlumení).
- Při výrobě byl použit utahovací moment 2 Nm.

⚠ NEBEZPEČÍ!

- Pokud je utahovací moment šroubů (C) na hlavě řízení příliš vysoký, může to mít negativní vliv na snadné řízení přídatného pohonu.
- Pokud je utahovací moment příliš nízký, může být řízení nestabilní při vysokých rychlostech.

5.0. Připojení a odpojení přídavného pohonu uživatelem

Přídavný pohon má funkci, která umožňuje nastavení úhlu přídavného pohonu vůči invalidnímu vozíku, aby se usnadnilo připojování a odpojování.

⚠ NEBEZPEČÍ!

- Před připojováním a odpojováním vždy přídavný pohon vypněte.
- Zajistěte, aby invalidní vozík byl řádně připojený k přídavnému pohonu zařízení.
- Nedotýkejte se pohyblivých součástí, hrozí nebezpečí zachycení prstů nebo oděvu. Buďte mimořádně opatrní při práci s upínací pákou a zajišťovacím šroubem.

5.1. Připojování

Uvolněte páku spony (A), utáhněte pojistný šroub (B) doleva a zajistěte ho v otevřené poloze otočením o 90°.

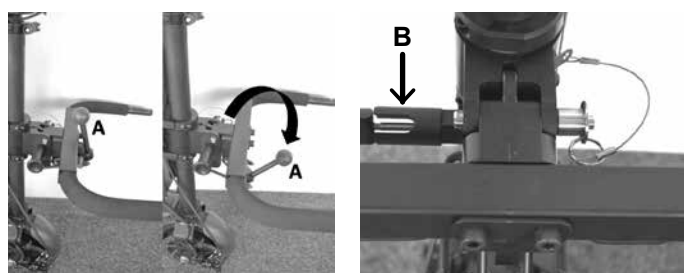

Přípojka mezi přídavným pohonem a středním pomocným rámem je nyní otevřená a můžete střední pomocný rám posunout nahoru.

1. Najedzte invalidním vozíkem co nejbližší k přídavnému pohonu.
2. Spínačem na baterii vypněte přídavný pohon.
3. Zajistěte brzdy invalidního vozíku.
4. Obr. 1 Zvedněte přídavný pohon ze země a vložte konce trubek středního pomocného rámu do svorek na invalidním vozíku a přídavným pohonem byla požadovaná mezera. Pokud jsou v této poloze říditka na vašich stehnech, můžete podle potřeby změnit výšku a polohu řídítek pro připojení a odpojení (viz kapitola „Nastavení polohy řídítek“).
5. Obr. 2a: Otáčejte šrouby s kolíkovou rukojetí svorek po směru hodinových ručiček, utáhněte je rukou a zajistěte střední pomocný rám ve svorce.
6. Obr. 2b: Zavřete přídavné bezpečnostní spony.
7. Obr. 3: Uvolněte západku pojistného šroubu dalším otočením o přibližně 90°.
8. Obr. 4 Zatlačte říditka dopředu/nahoru, až pojistný šroub automaticky zapadne na svém místě.
9. Obr. 5 Zavřete páku spony vytažením nahoru za bod úvratí. Kulová krytka páky spony musí směřovat nahoru.
10. Uvolněte brzdy invalidního vozíku až těsně před rozjetím.



NEBEZPEČÍ!

- Před rozjetím se ujistěte, že je přídatný pohon správně připojen a všechny zámky jsou zajištěny.
- Pokud zámky nelze řádně zajistit, nebo máte pocit, že nejsou řádně zajištěny, kontaktujte svého prodejce, aby je zkontroloval. V takovém případě s přídatným pohonem nejezděte, hrozí nebezpečí nehody a zranění.
- Mezera mezi kolečky invalidního vozíku a podlahou musí být nejméně 30 mm, jinak hrozí nebezpečí nehody a zranění.
- Připojování a odpojování vždy provádějte na rovném povrchu.
- Nedotýkejte se prsty pohyblivých částí, hrozí nebezpečí zachycení prstů.

UPOZORNĚNÍ:

- Před rozjetím si projděte následující kontrolní seznam.
 - Obě trubky středního pomocného rámu jsou kompletní a zasunuté do svorek stejně na obou stranách. Konce trubek musí být nejméně o 15 mm delší než svorky a ve vzdálenosti nejméně 20 mm od hnacího kola.
 - Šrouby s kolíkovou rukojetí jsou řádně utažené na obou stranách a spolehlivě zajistily střední pomocný rám.
 - Bezpečnostní spony jsou na svém místě na obou stranách a drží střední pomocný rám na svém místě.
 - Pojistný šroub je zajištěný na svém místě a zajišťuje střední pomocný rám v jízdni poloze.
 - Páka svorky je úplně uzavřená (kulička směřuje nahoru) a není zde žádná vůle.
 - Mezera mezi kolečky invalidního vozíku a podlahou je nejméně 30 mm.

5.2. Odpojování

Při odpojování postupujte následujícím způsobem:

1. Zajistěte brzdy invalidního vozíku.
2. Spínačem na baterii vypněte přídatný pohon.
3. Uvolněte páku svorky.
4. Jemně zatlačte říditka dopředu/nahoru.
5. Vytáhněte pojistný šroub doleva ze zajištěné polohy a otočte ho o 90°, až v této poloze zapadne na svém místě.
6. Nyní spouštějte přídatný pohon pomalu dolů, až se kolečka invalidního vozíku dotknou země.
7. Otevřete bezpečnostní spony přecvaknutím dopředu.
8. Uvolněte šrouby s kolíkovou rukojetí na svorkách na obou stranách a vytáhněte přídatný pohon dopředu, až jsou trubky středního pomocného rámu úplně vytažené ze svorek.
9. Opatrně postavte přídatný pohon na podlahu nebo do stojanu (volitelná možnost).

NEBEZPEČÍ!

- Ujistěte se, že je přídatný pohon podepřen předtím než vytáhnete pojistný šroub ze zajištěné polohy. Jinak hrozí nebezpečí zranění nekontrolovaným pádem přídatného pohonu.
- Nedotýkejte se prsty pohyblivých částí, hrozí nebezpečí zachycení prstů.
- Připojování a odpojování vždy provádějte na rovném povrchu.
- Opatrně položte přídatný pohon na podlahu. Dbejte na to, aby nedošlo k jeho poškození.

UPOZORNĚNÍ:

- Pokud zavřete páku svorky před odložením přídatného pohonu na podlahu, přídatný pohon bude zajištěn a stabilní na koncových krytkách středního pomocného rámu.

5.3. Přeprava: Složení nebo demontáž středního pomocného rámu

Při přepravě můžete střední pomocný rám složit, abyste ušetřili místo.

1. Uvolněte páku svorky (B) a odpojte kovový držák, který je připojený k páce svorky z hlavy řízení.
2. Vytáhněte pojistný šroub doleva ze zajištěné polohy a otočte ho o 90°.
3. Složte střední pomocný rám (A) směrem nahoru.
4. Uvolněte západku pojistného šroubu (C) otočením o přibližně 90°, aby se zajistila na svém místě a zajistila střední pomocný rám ve složené poloze.

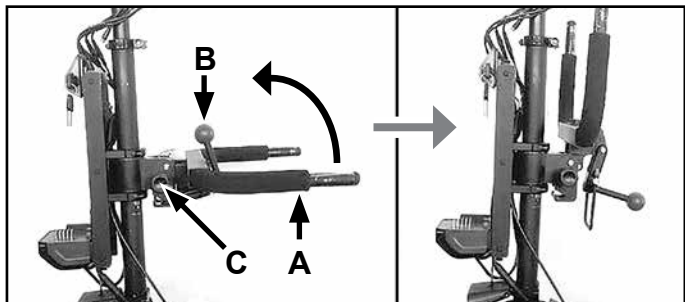

Při rozkládání středního pomocného rámu se ujistěte, že je kovová páka upínacího držáku správně namontovaná na hlavě řízení.

Abyste mohli úplně demontovat střední pomocný rám, demontujte rychloupínací šrouby (D) stisknutím tlačítka (E) dolů a přidržením a vytažením rychloupínacích šroubů doprava z hlavy řízení. Jakmile vytáhnete pojistný šroub ze západky, můžete demontovat střední pomocný rám. Při montáži postupujte podle pokynů v opačném pořadí.

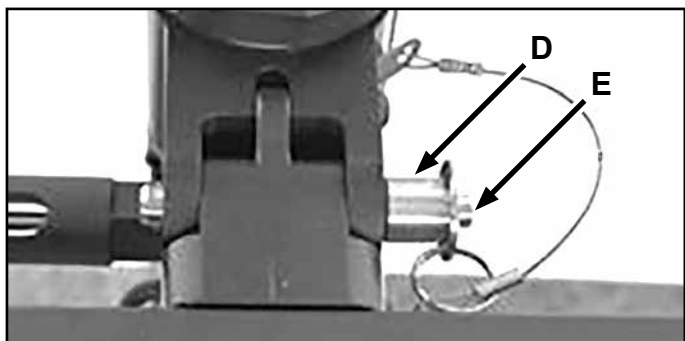

⚠ NEBEZPEČÍ!

- Při opětovné montáži středního pomocného rámu zajistěte, aby byly rychloupínací šrouby řádně zajištěné.
- Při rozkládání středního pomocného rámu se ujistěte, že je kovová páka upínacího držáku správně namontovaná na hlavě řízení.

6.0 Provoz

Slovo	Definice
⚠ NEBEZPEČÍ!	Doporučení pro uživatele, při jehož nedodržení existuje potenciální riziko vážného úrazu
⚠ VAROVÁNÍ!	Informujte uživatele o riziku úrazu, pokud není respektováno doporučení
⚠ POZOR!	Doporučení pro uživatele, při jehož nedodržení existuje potenciální riziko poškození zařízení
UPOZORNĚNÍ:	Obecné doporučení nebo nejlepší postup

6.1. Brzdy

Přídavný pohon má dvě brzdy:

- mechanická kotoučová brzda, která se ovládá brzdovou pákou na řídítkách (A) (vlevo),
- elektrická brzda, která se ovládá pomocí ovládacího pádla na řídítkách (B) (vlevo). Elektrická brzda je funkční, jen když je přídavný pohon zapnut a připraven k použití.



Před jízdou se seznáme s provozem, reakcemi a brzdovým účinkem obou brzd.

⚠ NEBEZPEČÍ!

- Elektrická brzda je funkční, jen když je přídatný pohon zapnut a připraven k použití.
- Maximální brzdící síly dosáhnete pouze mechanickou kotoučovou brzdou.
- Při náhlém a prudkém brzdění můžete přepadnout dopředu a zranit se. Proto vždy buďte ve stabilní poloze a oběma rukama pevně držte rukojeti.
- Brzdící síla se může výrazně snížit z následujících příčin:
 - Při ojetém vzorku pneumatik
 - Když je tlak v pneumatikách příliš nízký nebo příliš vysoký.
 - Špinavé a mokré pneumatiky
 - Opatřené brzdové destičky
- Brzdové destičky a brzdové kotouče nesmí být znečištěné anebo mastné. V případě potřeby vyměňte brzdové destičky. Brzdový kotouč musí být odmaštěn čističem brzd.
- Kotoučová brzda není samostavitelná a musí se seřizovat podle opotřebenosti brzdových destiček. Pokud potřebujete provést toto seřízení, kontaktujte svého prodejce.
- Nezapomeňte, že stav povrchu, po kterém jedete, může výrazně ovlivnit délku brzdící dráhy.
- Pamatujte, že při brzdění při jízdě ze svahu dolů se brzdící dráha značně prodlužuje.
- Brzdící dráha se výrazně prodlužuje na mokřím, znečištěném, písečném, kamenitém, nerovném nebo jinak ovlivněném povrchu. Nejvhodnější je vyhnout se těmto podmínkám. Pokud to není možné, změňte způsob jízdy, aby nedošlo k vážným nehodám.
- Před zahájením jízdy vždy zkontrolujte účinnost brzd a ujistěte se, že fungují správně. Brzdy musí být pravidelně kontrolovány vaším prodejcem a v případě potřeby seřizovány.
- Pokud zastavíte ve strmém stoupání (nahoru), může se stát, že brzda přídatného pohonu nedokáže udržet kombinovanou jednotku kvůli nedostatečné trakci předního kola.

6.2. Zapnutí a vypnutí

Přídatný pohon má dva spínače:

- Spínač (zapnutí/vypnutí) na skříně baterie – vždy nejprve zapněte tento spínač (postup najdete v „Zapnutí a vypnutí baterie“).
- Spínač (zapnutí/vypnutí) na displeji: stisknutím středního tlačítka „Zapnutí/vypnutí“ (na 2 sekundy) můžete zapnout a vypnout přídatný pohon.
- Světla můžete rozsvítit stisknutím a přidržetím tlačítka „+“ na displeji na 2 sekundy. Pokud ho chcete vypnout, znovu na 2 sekundy stiskněte tlačítko „+“. Podsvícení displeje se zapíná a vypíná společně se světly.

⚠ VAROVÁNÍ!

- Vždy vypněte přídatný pohon před připojením nebo odpojením, aby nedošlo k neúmyslnému provozu.
- Pokud přídatný pohon nepoužíváte, vypněte ho spínačem na baterii.

6.3. Volba směru jízdy



- Spínač směru jízdy na řídítkách umožňuje zvolit směr jízdy. Když je spínač stisknutý dopředu ve směru jízdy a je aktivní regulátor, přídatný pohon se pohybuje dopředu.

- Pokud chcete změnit směr jízdy, musíte přídatný pohon zastavit. Pak přesuňte spínač ovládní směru jízdy dozadu (přídatný pohon pojedou dozadu). Po aktivaci regulátoru se přídatný pohon rozjede dozadu.

⚠ NEBEZPEČÍ!

- Směr jízdy lze změnit, jen když zařízení stojí. Spínač ovládní směru jízdy není během jízdy aktivní. Aktivuje se až po zastavení přídatného pohonu.
- Vždy před rozjetím zkontrolujte polohu spínače ovládní směru jízdy, abyste zabránili neúmyslnému rozjetí dozadu (nebezpečí zranění).
- Při jízdě dozadu sledujte okolí, aby nedošlo ke kolizi.
- Uvědomte si, že řízení se při jízdě dozadu chová jinak než při jízdě dopředu. Prudké pohyby řízení mohou vést k pádu (nebezpečí zranění).

6.4. Ovládní rychlosti (regulátor)

- Palcem pravé ruky můžete ovládat regulátor (A) a tím i rychlost.
- Když zvýšíte tlak, rychlost se zvýší. Když tlak snížíte, rychlost klesne.
- Když regulátor uvolníte, rychlost klesne a přídatný pohon se pomalu zastaví.



⚠ NEBEZPEČÍ!

- Vždy přizpůsobte rychlost jízdy, aby nedošlo ke kolizi (nebezpečí zranění).
- Před jízdou vysokou rychlostí se seznamte s chováním kombinované jednotky, když zatáčí (nebezpečí zranění).
- Před aktivací regulátoru vždy zkontrolujte spínač ovládní směru jízdy, jestli je nastavený do požadovaného směru jízdy.
- Před připojováním a odpojováním, nebo pokud ho nepoužíváte, vždy vypněte přídatný pohon, aby nedošlo k náhodné aktivaci regulátoru.

UPOZORNĚNÍ:

- Při dlouhé jízdě s úplně stisknutým regulátorem může docházet k extrémnímu tepelnému zatížení motoru. Aby nedošlo k přehřátí motoru, sníží se výkon, dokud teplota motoru neklesne na normální provozní teplotu.

6.5. Volba jízdnicích úrovní

- Různé jízdnicí úrovně (1, 2, 3) můžete volit na displeji. Jízdní úroveň definuje maximální dosažitelnou rychlost.
- Jízdní úrovně lze volit pomocí tlačítek „+“ a „-“ na displeji. Zvolená jízdní úroveň je zobrazená horním pravém rohu displeje.

UPOZORNĚNÍ:

- Maximální rychlost a maximální výkon motoru lze dosáhnout pouze na jízdní úroveň 3.

6.6. Tempomat



- Když stisknete žluté tlačítko (A), které je integrované do tělesa spínače ovládání směru jízdy, přídatný pohon bude udržovat aktuální rychlost (zapne se tempomat), aniž byste museli držet regulátor.
- Zrychlete přídatným pohonem na požadovanou rychlost a pak stiskněte žluté tlačítko. Přídatný pohon nyní bude udržovat rychlost, i když uvolníte regulátor.

- Dalším stisknutím tlačítka nebo použitím brzdy (jak mechanické, tak elektrické brzdy) se tempomat ihned deaktivuje.
- Když je tempomat aktivovaný, nelze zrychlovat pomocí regulátoru. Pokud chcete zrychlit, musíte deaktivovat tempomat.

⚠ NEBEZPEČÍ!

- Tempomat dokáže udržovat nastavenou rychlost jen v rámci dostupného výkonu motoru. Pokud vyjždíte do svahu s aktivovaným tempomatem, rychlost se může snížit.
- Když sjíždíte ze svahu s aktivovaným tempomatem, bude se snažit udržovat rychlost pomocí elektrické brzdy. Pokud je klesání příliš prudké a elektrická brzda dosáhne maximálního brzdného účinku, rychlost se bude zvyšovat. Pokud je to nutné, použijte mechanickou brzdu k udržení požadované rychlosti.

⚠ NEBEZPEČÍ!

- Než začnete tempomat používat, seznámte se s jeho funkcí. Vyzkoušejte si aktivaci a deaktivaci při nízkých rychlostech.
- I když je tempomat aktivní, buďte stále pozorní a připravení brzdit.
- Sledujte vaši rychlost zejména při sjíždění klesání se zapnutým tempomatem. Podle potřeby regulujte rychlost ručně pomocí mechanické brzdy (nebezpečí zranění).

UPOZORNĚNÍ:

- Pokud delší dobu nepoužíváte přídatný pohon, doporučujeme ho jednou za 4 týdny zapnout. Nechte kola přibližně 5 minut otáček nízkou rychlostí, aby se mazací tuk roznesl po celé ploše ložiska a nedocházelo ke korozi ložisek.

6.7. Funkce displeje

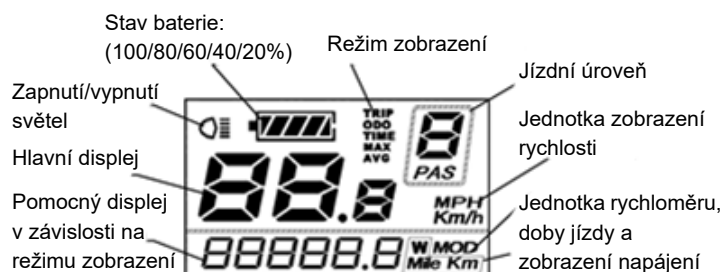

Volba jízdní úrovně; Zapnutí/vypnutí světel

Zapnutí a vypnutí; Volba režimu zobrazení

Volba jízdní úrovně

- Když zapnete přídatný pohon stisknutím tlačítka „zapnutí/vypnutí“ na 2 sekundy (viz také „Zapnutí a vypnutí“), na hlavní obrazovce displeje se zobrazí aktuální rychlost a na pomocném displeji se zobrazí celková vzdálenost. Dále se zobrazí zvolená jízdní úroveň (po zapnutí je předvolena jízdní úroveň 1) a aktuální kapacita baterie.

6.7.1 Světla:

Stisknutím tlačítka „+“ na 2 sekundy zapnete nebo vypnete světla. Je to indikováno příslušným symbolem na displeji (v levém horním rohu).

6.7.2 Kapacita akumulátoru:

Je to indikováno v krocích po 20 %. Když začne zobrazení baterie blikat, ihned baterii dobijte.

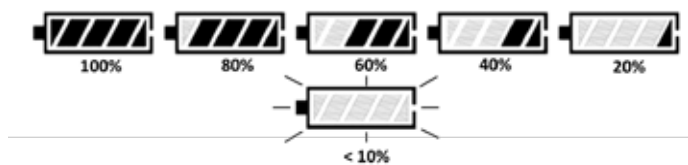

6.7.3 Režim zobrazení:

Stisknutím tlačítka „On/Off“ (zapnuto/vypnuto) můžete volit různé režimy zobrazení:

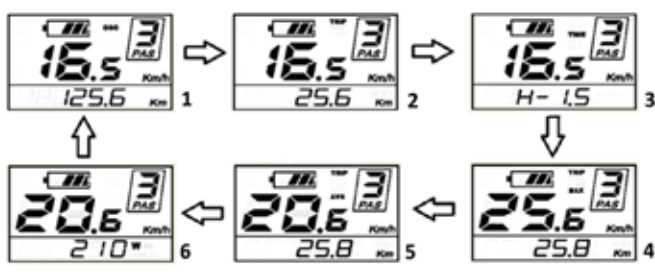

1. Režim zobrazení „ODO“ – Hlavní displej: Rychlost	Pomocný displej: Celkem km
2. Režim zobrazení „TRIP“ – Hlavní displej: Rychlost	Pomocný displej: Denní km
3. Režim zobrazení „TIME“ – Rychlost	Pomocný displej: Doba jízdy
4. Režim zobrazení „TRIP MAX“ – Hlavní displej: max. dosažená rychlost	Pomocný displej: Denní km
5. Režim zobrazení „TRIP AVG“ – Hlavní displej: průměrná rychlost	Pomocný displej: Denní km
6. Režim zobrazení „Okamžitý výkon“ – Hlavní displej: Rychlost	Pomocný displej: Výkon ve Watech

⚠ NEBEZPEČÍ!

- Nastavení provádějte, jen když přídatný pohon stojí. Nikdy ho neprovádějte za jízdy.

6.7.4 Zobrazení chybového kódu:

Když elektronika detekuje závadu systému, zobrazí je na displeji jako chybové kódy.



Označení chybového kódu vždy začíná písmeny „Err“ a končí dvěma číslicemi:

Kód chyby	Definice
21	Aktuální závada
22	Závada regulátoru
23	Závada motoru
24	Odchylna Hallova signálu motoru
25	Závada brzd
26	Nízké napětí
30	Závada komunikace

K závadám může docházet sporadicky. Po každém restartování přídatného pohonu se chybový kód smaže. Pokud k závadě dojde znovu, doporučujeme poznamenat si chybový kód a kontaktovat svého prodejce.

6.7.5 Nastavení:

Otevřete nabídku nastavení, abyste mohli provést základní nastavení.

UPOZORNĚNÍ:

- Tato nastavení lze provádět pouze tehdy, je-li přídatný pohon v klidu.

1. Smazání počítadla kilometrů:

Současně stiskněte tlačítka „+“ a „-“ a držte je stisknutá 2 sekundy. Otevře se nabídka „tC“.

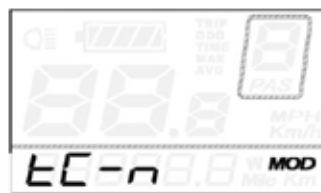

Na displeji se zobrazí „tC-n“. Stisknutím tlačítka „+“ můžete přepínat mezi „tC-n“ (nevynulovat denní počítadlo kilometrů) a „tC-y“ (vynulovat denní počítadlo kilometrů). Když zvolíte „tC-y“, vynulujete

počítadlo kilometrů. Pak stiskněte tlačítko „On/Off“ (zapnout/vypnout) na 2 sekundy, tím potvrdíte zadání a opustíte nabídku.

nebo

Krátkým stiskem tlačítka „On/Off“ (zapnout/vypnout) potvrdíte zadání a přejdete na další bod nabídky.

2. Nastavení jasu podsvícení displeje: Nyní se na displeji zobrazí „bL“ („podsvícení“) a zapne se podsvícení displeje.

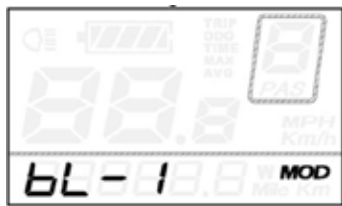

Při nastavování jasu můžete tlačítka „+“ a „-“ volit ze tří úrovní jasu (bL-1/ bL-2/ bL-3). Stisknutím tlačítka „On/Off“ (zapnout/vypnout) na 2 sekundy potvrdíte záznam a opustíte nabídku.

nebo

Krátkým stiskem tlačítka „On/Off“ (zapnout/vypnout) potvrdíte zadání a přejdete na další bod nabídky.

3. Změna jednotek:

Nyní se na displeji zobrazí „bL“ („podsvícení“) a zapne se podsvícení displeje.

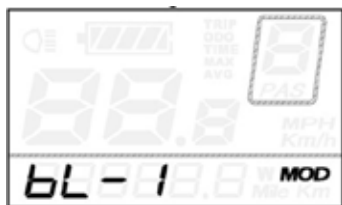

Pomocí tlačítek „+“ a „-“ můžete přepínat mezi „U-1“ (míle/mph) a „U-2“ (kilometry / km/h). Stisknutím tlačítka „On/Off“ (zapnout/vypnout) na 2 sekundy potvrdíte záznam a opustíte nabídku.

7.0 Baterie a nabíječka

7.1 Úvod

Baterie dodaná společně s výrobkem se smí používat pouze k pohonu Empulse F55 společnosti Sunrise Medical. Nesmí se k němu připojovat žádné další součásti. Jakékoliv jiné použití podléhá písemnému souhlasu výrobce.

Tento návod k obsluze popisuje používání výše uvedených baterie a odpovídá stavu v okamžiku vytištění.

Výrobce si vyhrazuje právo měnit přídatný pohon na základě vývoje požadavků na mechanické součásti, software a na základě zákonných požadavků. Následující způsoby použití pokládá výrobce za nesprávné použití akumulátoru:

- Použití akumulátoru, které odporuje pokynům a doporučením v tomto návodu k obsluze.
- Překračování technických mezí uvedených v tomto návodu k obsluze.
- Technické úpravy baterie.
- Změny softwaru akumulátoru.
- Neoprávněná montáž nebo použití akumulátoru.
- Výrobce nenes odpovědnost za jakékoliv poškození způsobené nesprávným použitím akumulátoru.

Slovo	Definice
NEBEZPEČÍ!	Doporučení pro uživatele, při jehož nedodržení existuje potenciální riziko vážného úrazu
VAROVÁNÍ!	Informujte uživatele o riziku úrazu, pokud není respektováno doporučení
POZOR!	Doporučení pro uživatele, při jehož nedodržení existuje potenciální riziko poškození zařízení
UPOZORNĚNÍ:	Obecné doporučení nebo nejlepší postup

7.2 Bezpečnostní pokyny pro baterii a nabíječku

VAROVÁNÍ!

Přečtěte si a dodržujte následující bezpečnostní pokyny a opatření, dříve než aktivujete akumulátor a zahájíte proces nabíjení.

NEBEZPEČÍ!

- V případě nedodržení bezpečnostních pokynů a opatření může dojít k poškození výrobku, zásahu elektrickým proudem, požáru anebo vážným zraněním.
- Lithium-iontový akumulátor obsahuje chemické látky, které mohou vyvolat nebezpečné reakce, pokud nebudou dodrženy zde uvedené bezpečnostní pokyny.

POZOR!

Výrobce nenes odpovědnost za škody způsobené nedodržáním těchto pokynů.

Bezpečnostní pokyny a opatření k použití akumulátoru:

VAROVÁNÍ!

- Před prvním použitím plně nabijte akumulátor.
- Akumulátor smí být používán při teplotách (–20) – (+60) °C.
- Akumulátor nesmí být vystavován působení tepla (např. radiátorů) nebo ohně. Působení externího zdroje tepla může způsobit výbuch akumulátoru.
- V případě (nepravděpodobného) přehřátí nebo požáru se akumulátor nesmí dostat do kontaktu s vodou nebo jinými kapalinami. Jediným vhodným hasicím prostředkem doporučeným výrobcí článků je písek.
- Pokud je to možné, nabíjejte baterii po každém použití.
- Pro jiný účel použití než stanovený výrobcem je nutné získat písemný souhlas společnosti Sunrise Medical.
- Akumulátor nesmí být otevírán nebo rozebírán. Nesprávné otevření nebo úmyslná destrukce akumulátoru může způsobit vážná zranění. Kromě toho v případě otevření akumulátoru zaniká záruka.
- Nikdy nepřipojujte kontakty baterie do nabíjecí zásuvky ke kovovým předmětům, nebo zajistěte, aby se kontakty nikdy nedostaly do kontaktu s kovovými předměty (například s kovovými pilinami).
- Když je nabíjecí zásuvka znečištěná, vyčistěte ji čistou a suchou utěrkou.
- Nikdy neponořujte akumulátor do vody.
- Životnost akumulátoru závisí mimo jiné na místě skladování. Nikdy nenechávejte baterii delší dobu v horkém prostředí. Zavazadlový prostor automobilu zaparkované na slunci používejte pouze pro přepravu a ne pro skladování.

- Nevystavujte akumulátor mechanickým nárazům. Pokud k tomu došlo, nechte baterii zkontrolovat výrobcem. Obráťte se na servisního technika. Nepoužívejte poškozený akumulátor.
- Když je akumulátor poškozený nebo vadný, musí být označen a zkontrolován. Kontaktujte specializovaného prodejce a projednejte s ním další postup při vrácení a opravě. Nepoužívejte ani neotvírejte vadný nebo poškozený akumulátor.
- Zajistěte, aby akumulátor byl vždy čistý a suchý.
- Baterii nabíjejte na ohni- a žáruvzdorném povrchu. Nedávejte snadno zápalné nebo hořlavé předměty do blízkosti baterie.
- Nesprávná manipulace může způsobit přehřátí, požár nebo výbuch.

Bezpečnostní pokyny a opatření ke skladování akumulátoru:

VAROVÁNÍ!

- Ihned po odpojení od nabíječky akumulátoru nebo motoru ihned zakryjte akumulátor. Do akumulátoru nesmí proniknout vlhkost nebo cizí částice (např. kovové úlomky, malé hřebíčky, piliny nebo jiné vodivé materiály).
- Během skladování nevystavujte akumulátor vlhkosti (voda, déšť, sněžení atd.).
- Před skladováním nabijte akumulátor. Poté každé 3 měsíce kontrolujte stav akumulátoru.
- Uložte akumulátor v chladném a suchém prostředí, zabezpečený proti poškození a neoprávněnému přístupu.
- Kvůli dosažení optimální životnosti by baterie měla být uložena při teplotě 10–25 °C a vlhkosti vzduchu 45–85 % RH.
- Podmínky pro uskladnění baterie najdete v části s technickými údaji.
- Nevystavujte akumulátor přímému slunečnímu záření.
- Když baterii nepoužíváte, jednou za 12 týdnů ji nabijte, aby nedošlo k jejímu poškození.

Bezpečnostní pokyny a opatření k procesu nabíjení:

VAROVÁNÍ!

- Nabíjejte akumulátor pouze ve větraném, suchém a bezprašném prostředí.
- Nenabíjejte akumulátor v blízkosti hořlavých kapalin a plynů.
- Během nabíjení nevystavujte akumulátor vlhkosti (voda, déšť, sněžení atd.).
- Nenabíjejte akumulátor ve vlhkých prostorech, které by na něj mohly mít negativní vliv.
- Akumulátor smí být nabíjen pouze při teplotách +10 °C–+45 °C. Pokud bude při nabíjení teplota mimo předepsaný rozsah, funkce v akumulátoru automaticky vypne proces nabíjení.
- K nabíjení akumulátoru používejte pouze k tomu určenou nabíječku. Příslušné informace vám poskytne specializovaný prodejce.

NEBEZPEČÍ!

- Použití nevhodné nabíječky akumulátorů může vést k závadě a ke zkrácení životnosti akumulátoru. Hrozí také nebezpečí požáru a výbuchu.
- Jakmile je nabíjení dokončeno, odpojte nabíječku ze síťové zásuvky a pak ji odpojte od akumulátoru.
- Během nabíjení zajistěte dostatečné větrání. Zásadně nabíjejte akumulátorem pod dohledem.
- Poškozené akumulátory nesmí být nabíjeny ani dále používány.
- Poškozené nabíječky akumulátorů (poškozená zástrčka, kryt, kabel) nesmí být používány.

Bezpečnostní pokyny a opatření k přepravě a expedici akumulátoru:

VAROVÁNÍ!

- Baterie využívá lithium-iontové články. Na přepravu a expedici akumulátoru se vztahují všechny platné zákonné požadavky, které musejí být bezpodmínečně dodržovány. Například vadný akumulátor nesmí být přepravován letadlem.
- Když je akumulátor vadný, osobně ho předejte specializovanému prodejci, protože přeprava lithium-iontových akumulátorů poštou nebo jiným přepravcem podléhá přísným předpisům a nařízením. Znovu vám doporučujeme kontaktovat specializovaného prodejce.
- Protože se mohou dopravní předpisy každý rok měnit, důrazně doporučujeme kontaktovat přepravce, aerolinie nebo spediční firmu, abyste se informovali o aktuálně platných nařízeních, než se vydáte na cestu se svým přídatným pohonem. Vadný akumulátor nesmí být přepravován letadlem nebo v cestovním zavazadle.

UPOZORNĚNÍ:

- Pokud je baterie během přepravy připojená k přídatnému pohonu, platí pro přepravu volnější předpisy v souladu s normou UN 3171.
- Uschovejte původní obal akumulátoru pro případnou pozdější přepravu.
- Před expedicí akumulátoru kontaktujte specializovaného prodejce.

Bezpečnostní pokyny a opatření k nabíječce:

VAROVÁNÍ!

- Před zahájením procesu nabíjení přečtěte a dodržujte všechny pokyny a opatření v návodu k obsluze nabíječky a dále bezpečnostní pokyny a opatření.
- K nabíjení akumulátoru používejte pouze k tomu určenou nabíječku. Příslušné informace vám poskytne specializovaný prodejce.
- Doporučujeme po skončení nabíjení odpojit nabíječku ze síťové zásuvky a poté ji odpojit od akumulátoru.
- Nevystavujte nabíječku během nabíjení působení vlhkosti (voda, déšť, sněžení atd.).
- Nenabíjejte akumulátor ve vlhkých prostorech, které by mohly mít negativní vliv na nabíječku.
- Dávejte pozor na kondenzaci vody. Pokud nabíječku přenesete z chladného prostředí do teplého, může v ní kondenzovat voda. V takovém případě nepoužívejte nabíječku, dokud se veškerá kondenzovaná voda neodpaří. Uvědomte si, že to může trvat několik hodin.
- Nikdy nedržte nabíječku za síťový nebo nabíjecí kabel.
- Netahejte za síťový kabel, když chcete odpojit nabíječku ze síťové zásuvky.
- Nikdy nevyvíjejte sílu na kabel a zástrčku. Natahování nebo ohýbání kabelů, skřípnutí kabelu mezi stěnu a rám okna, nebo pokládání těžkých předmětů na kabel nebo zástrčku může mít za následek zásah elektrickým proudem nebo požár.
- Pokládejte síťový kabel a připojený nabíjecí kabel tak, aby na něj nikdo nemohl šlápnout nebo o něj zakopnout, a tak, aby oba kabely byly chráněny proti negativním vlivům nebo pnutí.
- Nepoužívejte nabíječku, když je poškozený síťový kabel, nabíjecí kabel nebo zástrčky připojené ke kabelům. Poškozené díly musí být ihned vyměněny u autorizovaného specializovaného prodejce.
- Nepoužívejte ani nerozebírejte nabíječku, pokud byla vystavena silnému nárazu, spadla nebo byla poškozena jiným způsobem.
- Nabíječku nesmí používat děti.
- Nikdy nerozebírejte ani neupravujte nabíječku.
- Během nabíjení nezakrývejte nabíječku ani na ni nepokládejte žádné předměty.
- Nikdy nepřipojujte kontakty nabíjecí zástrčky ke kovovým předmětům.
- Zajistěte, aby zástrčka byla řádně zasunuta do zásuvky.
- Nikdy se nedotýkejte zástrček mokřýma rukama.
- Nezapojujte zástrčku nabíječky anebo síťovou zástrčku, když jsou mokré nebo znečištěné. Před zapojením otřete zástrčku suchou utěrkou.

7.3. Poznámky pro přepravu v letadlech

Přeprava lithium-iontových baterií v letadlech podléhá přísným předpisům. Předpisy se mohou u jednotlivých leteckých společností lišit. Vždy kontaktujte leteckou společnost nebo přepravce předtím, než budete chtít přepravit letadlem lithium-iontové baterie nebo zařízení, ve kterém se používají.

⚠ VAROVÁNÍ!

- Baterie přídatného pohonu Empulse F55 obsahuje lithium-iontové články. Při přepravě musíte splnit příslušné zákonné předpisy.
- Předpisy pro přepravu lithium-iontových baterií v letadle se mohou měnit. Je nezbytné, abyste kontaktovali leteckého přepravce nebo operátora a získali od něj informace o aktuálních předpisech před tím, než zahájíte cestu nebo začnete plánovat přepravu.
- Vadné baterie nelze za žádných okolností přepravovat letadlem.
- Pokud je vaše baterie vadná, konzultujte s prodejcem další postup. V takovém případě platí speciální podmínky pro přepravu nebezpečných výrobků.
- Před přepravou vždy vypněte baterii a chráňte kontakty na spodní straně baterie proti zkratování.

7.4. Zapnutí a vypnutí baterie

Spínač (zapnutí/vypnutí) je na spodní straně tělesa baterie (A). Proud protéká, jen když je baterie zapnutá. Přídatný pohon lze zapnout, jen když je zapnutá baterie. Při zapínání postupujte následujícím způsobem:

- Stiskněte tlačítko na tělese baterie. Tlačítko cvakne na svém místě lehce pod úroveň tělesa.
- Při vypínání znovu stiskněte tlačítko.



UPOZORNĚNÍ:

- Vždy vypněte baterii, když přídatný pohon nepoužíváte. Tímto způsobem je zajištěno, že nebude protékat žádný proud a nebezpečí samovybíjení baterie je velmi malé.

⚠ VAROVÁNÍ!

- Vždy vypněte baterii před demontáží přídatného pohonu.

7.5. Zobrazení stavu nabití baterie

Baterie je vybavená integrovaným indikátorem stavu nabití. Je umístěn na přední straně baterie. Pomocí tohoto displeje můžete snadno a rychle zkontrolovat stav nabití baterie.

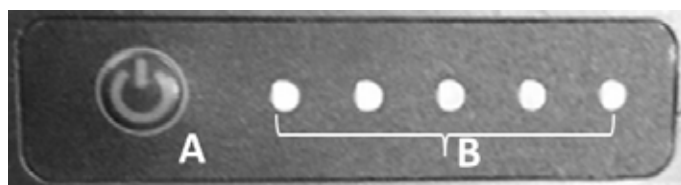

- Stiskněte tlačítko (A) vedle indikátoru stavu nabití.
- 5 zelených diod (B) znamená 100% nabití, 4 diody = 80 %, 3 diody = 60 %, 2 diody = 40 %, 1 dioda = 20 %
- Displej zhasne přibližně po 60 sekundách.

UPOZORNĚNÍ:

- Při dlouhodobém skladování může baterie přejít do režimu hlubokého spánku, aby nedocházelo k samovybíjení. Pokud chcete obnovit činnost, jednou stiskněte tlačítko vedle indikátoru stavu nabití.

7.6. Odpojení akumulátoru

- Baterii můžete vyjmout kvůli nabíjení nebo ochraně proti krádeži.
- Aby nedocházelo k neoprávněné demontáži baterie, baterie je v držáku zajištěná zámkem.
- Baterii můžete demontovat následujícím způsobem:
 - Vypněte baterii (viz „Zapnutí a vypnutí baterie“).
 - Klíčem odemkněte zámek. Zasuňte klíč do zámku a otočte ho o 90° proti směru hodinových ručiček až na doraz. Nechte ho v této poloze.
 - Nyní můžete baterii vyklopit doprava (ve směru jízdy). Držte baterii na horní straně a posuňte ji stranou.
- Při montáži vložte dolní část baterie do dna držáku baterie, pak jemně zatlačte horní část baterie do držáku a zatlačte baterii doleva (ve směru jízdy), až se baterie zacvakne do držáku.



UPOZORNĚNÍ:

- Přídavný pohon se dodává se dvěma stejnými klíči. Vždy mějte klíče uložené odděleně a poznamenejte si číslo klíče.

7.7. Nabíjení akumulátoru

Před prvním použitím plně nabijte akumulátor. Kapacita akumulátoru při expedici je obvykle 30 %. Akumulátor může být nabíjen na jakoukoliv kapacitu, aniž by to mělo nepříznivý vliv na jeho životnost. Baterie dosáhne maximální životnosti, když je nabíjena při okolní teplotě +10 °C–+25 °C.

- Baterie se může nabíjet vyjmutá z přídavného pohonu nebo vložená v něm.
- Při nabíjení baterie připojte nabíječku dodanou s výrobkem. Odstraňte pryžové zátky z nabíjecí zásuvky baterie, pak připojte nabíjecí konektor a utáhněte uzavřenou matici.
- Nyní připojte síťovou zástrčku nabíječky do zásuvky.
- Během nabíjení svítí dioda na nabíječce červeně.
- Když je baterie plně nabitá, dioda na nabíječce svítí zeleně.
- Diody indikátoru stavu nabití baterie rovněž zobrazují aktuální stav nabití baterie.

UPOZORNĚNÍ:

- Před zastrčením zástrčky do zásuvky musí být obě části čisté bez kovových částic. Pokud najdete takové částice, ořete je suchou a čistou utěrkou.
- Během nabíjení se přídavný pohon nesmí používat.

⚠VAROVÁNÍ!

- Nabíjení skončí automaticky po úplném nabití akumulátoru. Tím se zabrání přebíjení.
- Nenechávejte nabíječku zapojenou do síťové zásuvky déle, než je nezbytně nutné.
- Jakmile je nabíjení dokončeno, odpojte nabíječku ze síťové zásuvky a pak ji odpojte od akumulátoru.
- Před zahájením nabíjení vždy zkontrolujte stav nabití akumulátoru.
- Před použitím musí být akumulátor plně nabitý, aby mohl poskytovat dostatečnou motorovou podporu.
- Akumulátor smí být nabíjen pouze v suchém prostředí při teplotách +10 °C–+45 °C.
- Doporučujeme nabít akumulátor před delším skladováním, např. před zimní odstavkou, a pravidelně dobíjet (přibližně každých 12 týdnů).
- Plášť nabíječky se stane v průběhu normálního provozu horkým.
- Během nabíjení nenechávejte baterie/baterii bez dozoru.

7.8 Záruka na baterie:

Záruky na baterie se poskytují v délce trvání udané výrobcem. Většina těchto záruk však obsahuje ustanovení o opotřebení, a pokud při správném používání dojde k opotřebení baterie za 12 měsíců, nedostanete na základě záruky žádnou náhradu.

8.0 Údržba a odstraňování závad

Přídavný pohon je vybavené hnacím kolem 8,5" nebo 14".

V případě 14" hnacích kol zkontrolujte, jestli mají pneumatiky doporučený tlak, protože to má významný vliv na jízdní vlastnosti. Pokud je tlak pneumatiky nízký, následkem zvýšeného valivého odporu se zhoršuje pohyblivost a ovladatelnost a zvyšuje se potřebné množství energie.

Optimální tlak pneumatiky (obvykle 3–4 bary) je uveden na bočnici pneumatiky.

8.1. Montáž a demontáž kola:

8.1.1 Demontáž kola

Demontáž kola 14" a 8,5"

- Vypněte baterii a opatrně ji demontujte z přídavného pohonu.
- Odpojte kabel, který spojuje hnací kolo s přípojkou přídavného pohonu. Zkontrolujte, jestli se do zástrčky nedostala špína nebo vlhkost a otřete kontakty čistou, suchou utěrkou. K čištění kontaktů nepoužívejte mazací nebo penetrační olej.

- Uvolněte imbusové šrouby (A) na levé a pravé straně kola.
- Demontujte bezpečnostní západky z matic kol.
- Na obou stranách uvolněte matice, kterými je hnací kolo přimontované k vidlici (B) a vytáhněte hnací kolo z vidlice směrem dolů.

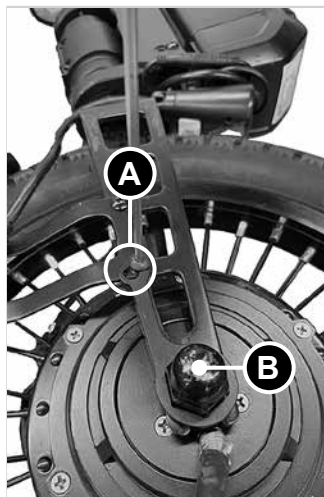

8.1.2 Montáž kola

Montáž kola 14" a 8,5"

- Vložte hnací kolo.
- Utáhněte matice kol utahovacím momentem 48 Nm (B).

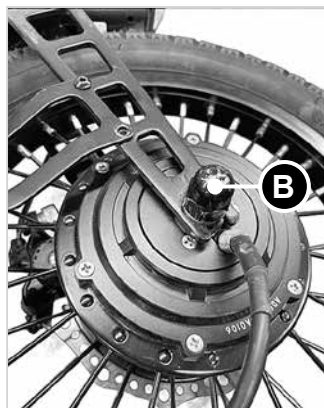

8.1.3 Montáž a demontáž kola

- Namontujte bezpečnostní západku podle obrázku níže:



- Ještě více utáhněte matici kola (B), aby se vyrovnala díra pro šroub v bezpečnostní západce a vidlici podle níže uvedeného příkladu (C) (obr. 8.1–8.3).

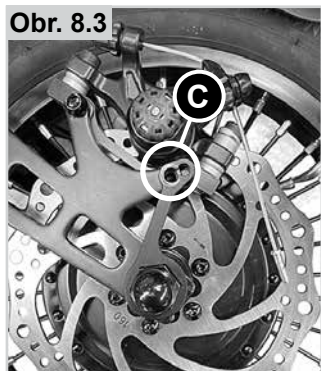

- Utáhněte imbusové šrouby (A) a upevněte bezpečnostní západku.
- Znovu připojte kabel motoru.

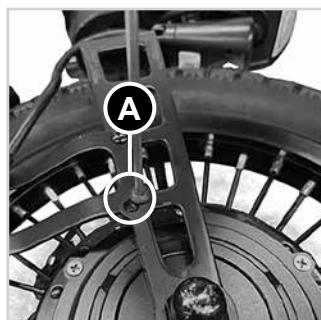

8.2 Výměna pneumatiky

UPOZORNĚNÍ:

Kolo 8,5" je vybavené plnou pryžovou obručí. Pokud je nutné vyměnit pneumatiky, kontaktujte vašeho prodejce.

- Pomocí dvou plastových pák na pneumatiky stáhněte pneumatiky z ráfku.

Před montáží nové duše:

- Zkontrolujte ráfek a vnitřní stranu pneumatiky, jestli v nich nejsou cizí předměty a nečistoty. Podle potřeby důkladně vyčistěte.
- Zkontrolujte gumový pásek ráfku, zejména otvor pro ventil. Pouze správná montáž silného gumového pásku může poskytnout dlouhodobou ochranu duše před ostřinami a ostrými konci špic kola.

Při montáži postupujte podle pokynů (8.1) v opačném pořadí.

⚠ NEBEZPEČÍ!

- Utahujte matice kol na levé a pravé straně vidlice předepsaným utahovacím momentem (48 Nm).
- Po dokončení montáže znovu zkontrolujte tlak v pneumatice.

8.3 Pravidelná údržba

Váš přídatný pohon je během používání vystaven vysokému namáhání a vyžaduje pravidelné kontroly, aby byla zaručena vaše bezpečnost.

⚠ NEBEZPEČÍ!

Pravidelně provádějte vizuální kontroly a údržbu níže popsaným způsobem. Nejméně jednou za 4 týdny a ideálně před každou jízdou:

- Zkontrolujte, zda jsou všechny šrouby a upínací prostředky řádně utažené.
- Funkční a bezpečnostní kontrola všech světel (pokud jsou namontovaná).
- Funkční a bezpečnostní kontrola připojovacího systému (přídatného pohonu a invalidního vozíku), jestli je bezpečný. Kontrola opotřebení.
- Zkontrolujte opotřebení brzdových destiček a jestli brzdy fungují správně. Kotoučová brzda musí být pravidelně seřizována a udržována prodejcem.
- Zkontrolujte funkci kotoučové brzdy (podle potřeby nechte u vašeho prodejce vyměnit kabely a brzdové destičky).
- Vizuální kontrola vidlice a středního pomocného rámu, jestli nejsou poškozené (např. praskliny, koroze, deformace atd.).
- Vizuální kontrola rámu invalidního vozíku a podpěrných trubek, jestli nejsou poškozené (např. praskliny, deformace atd.).
- Kontrola pneumatik (vzorku, prasklin, poškození), podle potřeby výměna.
- Zkontrolujte výplet, ráfky a náboje všech kol (včetně kol invalidního vozíku), jestli nejsou poškozené.
- Zkontrolujte všechny kabely a elektrické konektory.
- Zkontrolujte bezpečnost hlavy řízení a řídítek.

8.4 Elektrický systém

Když se vyskytne chybový kód, nebo elektrický systém přídatného pohonu nefunguje správně:

- Kontaktujte svého prodejce.
- Podle potřeby stiskněte tlačítko na indikátoru stavu nabití, abyste probudili baterii z „režimu hlubokého spánku“.
- Zapněte přídatný pohon a tlačte rukou 1 metr směrem dopředu. Znovu zkontrolujte, jestli přídatný pohon funguje.
- Vypněte baterii a opatrně ji demontujte z přídatného pohonu.
- Zkontrolujte všechny volně přístupné přípojky, jestli nejsou znečištěné nebo vlhké. Případně vyčistěte kontakty čistou a suchou utěrkou. Podle potřeby použijte sprej na kontakty. K čištění kontaktů nikdy nepoužívejte mazací nebo penetrační olej.

9.0 Příslušenství

9.1 Přídavné závaží

Montáži

- Úplně vyšroubujte šrouby na držáku (A).
- Širší část držáku nastavte dopředu.
- Lehce utáhněte 4 šrouby (A) tak, aby se součásti mohly pohybovat.



- Zajistěte, aby vzdálenost mezi vidlicí a držákem byla větší než 25 mm.
- Zajistěte, aby vzdálenost mezi vidlicí a spodní stranou ovladače byla 50 mm.



- Vyrovnajte držák s vidlicí a křížem utáhněte šrouby (A) utahovacím momentem 10 Nm.

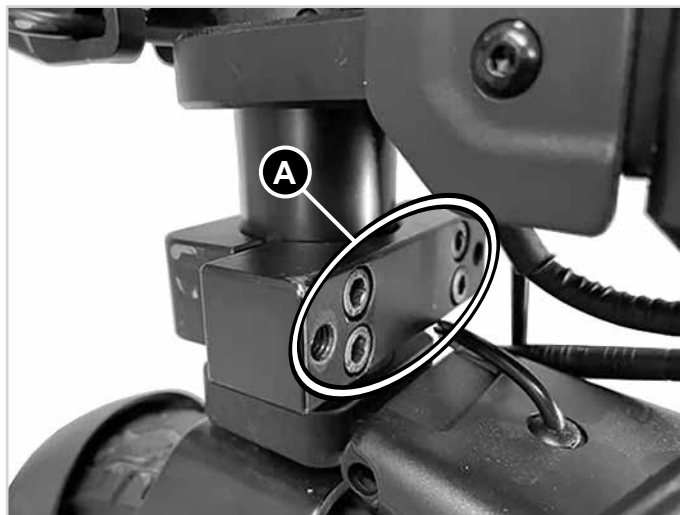

- Vezměte vnitřní část přídavného závaží a dejte ji na držák.
- Rukou utáhněte obě svěrky na zadní straně (B).
- Namontujte levou a pravou část přídavného závaží a rukou utáhněte svěrky (C).
- Při demontáži závaží uvolněte svěrky. Při montáži doplňte závaží a znovu utáhněte svěrky.

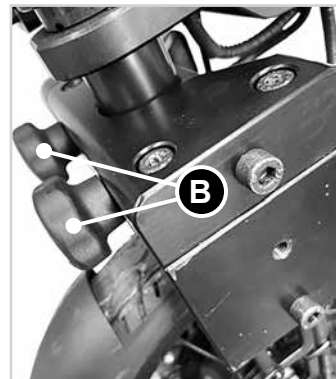

⚠ VAROVÁNÍ:

Ujistěte se, že přídavné závaží není v kontaktu s kabely. Pokud je v kontaktu, změňte vedení kabelu tak, aby nebylo v kontaktu.

Před každou jízdou znovu utáhněte šrouby (B a C).



10.0 Technické údaje

Všeobecné údaje:	
Provozní napětí	36 V
Dojezd	až 30 km*
Max. Rychlostní možnosti	6 km/h; volitelně 10/15 km/h (rychlost lze regulovat ve 3 úrovních)
Stoupavost (jmenovitá)	až 11% (6°)
Normy hořlavosti	testováno podle normy EN 12184 a podřízené normy EN 1021-2
Max. Zatížení	110 kg
Celková hmotnost	Od 13 kg
Max. rozměry	1040 mm × 600 mm × 840 mm (výška × šířka × hloubka). Celkové rozměry kombinace invalidního vozíku a tažného zařízení mohou zvětšit rozměry používaného invalidního vozíku o 765 mm (na délku) a 130 mm (na šířku).

Specifikace motoru		
Rozměr kola	14"	8,5"
Jmenovité napětí	36 V	36 V
Max. Proud	15 A	15 A
Výkon	300 W (jmenovitá) 400 W (maximální)	350 W (jmenovitá) 400 W (maximální)
Příkon	Řada 14" = 510W (max)	Řada 8,5" = 520 W (max)
Max. točivý moment	23 Nm	13 NM
Třída ochrany	IP44	IP44
Hlučnost motoru	max. 65 ± 5 dbA ve vzdálenosti 1 m	max. 65 ± 5 dbA ve vzdálenosti 1 m
Záruka	2 roky	2 roky

Specifikace baterie	
Typ akumulátoru	Lithium-iontový
Jmenovité napětí	36 V
Kapacita	8,1 Ah
elektrická energie	291,6 Wh
Vybíjecí proud	max. 20 A
Doba nabíjení	4,0 – 5 h (při nabíjecím proudu přibližně 2,0 A)
Rozsah teploty nabíjení	+10°C až +45°C
Provozní teplota	-20°C až +60°C
Rozsah teploty skladování	≤1 měsíc -20°C to +50°C / ≤3 měsíců -20°C to +40°C / -20°C to +20°C ≥1 rok
Maximální počet nabíjecích cyklů	1000
Třída ochrany	IP54
Záruka	1 rok
Display	Stav nabití
Funkce	Vypínač; zamykatelný
Hmotnost baterie:	2 kg

Nabíječka baterií	
Vstup	100-240V AC
Napětí ukončení nabíjení	42 V
Nabíjecí proud	2,0 A
Třída ochrany	IPx4

Ovladač	
Jmenovité napětí	36 V
Max. Proud	15 A
Třída ochrany	IP54

Display	
Display	Stav nabití baterie Jízdní úroveň Ujetá vzdálenost Aktuální rychlost v km/h Aktuální výkon motoru ve Wattedch
Funkce	Volba úrovně rychlosti 1, 2, 3
Třída ochrany	IP65

Palcový regulátor	
Třída ochrany	IPX5

Palcová brzda	
Třída ochrany	IPX5

Řídicí jednotka dopředu/dozadu, tempomat	
Třída ochrany	IPX4

Mechanická brzda	
Třída ochrany	IP76

11.0 Poznámky ke skladování

Baterie:

- Ihned po odpojení od nabíječky akumulátoru nebo motoru ihned zakryjte akumulátor. Do akumulátoru nesmí proniknout vlhkost nebo cizí částice (např. kovové úlomky, malé hřebíčky, piliny nebo jiné vodivé materiály).
- Neskladujte akumulátor ve vlhkých prostorech, aby nedocházelo ke korozi kontaktů zástrčky.
- Během skladování nevystavujte akumulátor vlhkosti (voda, déšť, sněžení atd.).
- Před skladováním nabijte akumulátor. Poté každé 3 měsíce kontrolujte stav akumulátoru.
- Uložte akumulátor v chladném a suchém prostředí, zabezpečený proti poškození a neoprávněnému přístupu.
- Kvůli dosažení optimální životnosti by baterie měla být uložena při teplotě +10 °C–+25 °C a vlhkosti vzduchu 45–85 % RH.
- Neskladujte akumulátor na místech, kde může teplota překročit +50 °C nebo klesnout pod –20 °C.
- Nevystavujte akumulátor přímému slunečnímu záření.
- Když baterii nepoužíváte, jednou za 12 týdnů ji nabijte, aby nedošlo k jejímu poškození.

Přídavný pohon:

- Skladujte přídavný pohon na suchém místě chráněné před deštěm a sněhem.
- Během dlouhodobého skladování zakryjte přídavný pohon, abyste ho chránili před prachem.
- Neskladujte přídavný pohon při teplotách vyšších než 50 °C nebo nižších než –20 °C.
- Pokud delší dobu nepoužíváte přídavný pohon, doporučujeme ho jednou za 4 týdny zapnout. Nechte kola přibližně 5 minut otáček nízkou rychlostí, aby se mazací tuk roznesl po celé ploše ložiska a nedocházelo ke korozi ložisek.
- Před jízdou po dlouhodobém skladování zkontrolujte funkci brzd a stav pneumatik.

12.0 Čištění a hygiena

Čištění:

- Přídavné zařízení: by se mělo čistit v pravidelných intervalech a po každé větší cestě běžně dostupnými čisticími prostředky a malým množstvím vody.
- Podle potřeby použijte malé množství vody.
- Display, baterie a všechny elektronické součásti se smí čistit (otírat) pouze vlhkou (ne mokrou) utěrkou.
- Hnací kolo může být čištěno měkkou houbou nebo měkkým štětcem.
- Svorky na invalidním vozíku a připojovací systém lze čistit vodou, měkkou houbou nebo měkkým kartáčem (doporučeno po každé jízdě).
- Po vyčištění namažte pohyblivé součásti připojovacího systému penetračním olejem (např. Ballisto WD 40, Caramba atd.).

POZOR!

- K čištění zařízení nikdy nepoužívejte parní nebo vysokotlaké čističe.
- Nikdy nepoužívejte abrazivní nebo kyselé čisticí prostředky.
- Voda se nesmí dostat do kontaktu s elektrickými konektory.

Hygienická opatření pro použitý vozík:

- Dříve než bude invalidní vozík používat jiná osoba než původní majitel, je třeba jej pečlivě připravit. Všechny povrchy, které přicházejí do styku s uživatelem, je nutno ošetřit desinfekčním sprejem.
- Musíte k tomu použít desinfekční prostředek schválený nebo doporučený ve vaší zemi, který zajistí rychlou desinfekci na bázi alkoholu pro zdravotnické výrobky a prostředky, které je nutno desinfikovat rychle.
- Dbejte pokynů výrobce desinfekčního prostředku, který používáte.
- Obecně nelze zajistit úplnou desinfekci ve švech. Proto vám doporučujeme zlikvidovat potah sedadla a zad pro zamezení vzniku mikrobiální kontaminace aktivními chemickými látkami podle místního zákona o ochraně proti infekcím.

13.0 Likvidace a recyklace

UPOZORNĚNÍ: Příkladný pohon nemusí být vaším majetkem, pokud vám byl poskytnut v rámci charity nebo byl zapůjčen zdravotnickým zařízením, či zdravotní pojišťovnou. Pokud už ho nepotřebujete, vraťte přídatný pohon organizaci, která vám jej poskytla.

Elektrická a elektronická zařízení nesmí být likvidována společně s běžným domovním odpadem. Předávejte je k ekologické likvidaci na zákonem stanovená místa. Správná ekologická likvidace a třídění použitých zařízení přechází případnému poškození zdraví a životního prostředí. Jde o požadavek opětovného použití a recyklace použitých elektrických a elektronických zařízení.

Podrobné informace o ekologické likvidaci použitého zařízení získáte u místních úřadů, ve firmě pro ekologickou likvidaci, u specializovaného prodejce, u kterého jste zakoupili tento výrobek, nebo na prodejním oddělení.

Tato informace platí pro zařízení instalovaná a prodávána v zemích Evropské unie, která podléhají Směrnici EU 2002/96/ES. V zemích mimo Evropskou unii platí pro likvidaci elektrického a elektronického odpadu odlišné předpisy.

Použité materiály:

V následující kapitole naleznete popis materiálů použitých na přídatný pohon z hlediska likvidace nebo recyklace přídatného pohonu a jeho obalu. Mohou také existovat speciální platné místní předpisy pro likvidaci a recyklaci, které je nutno respektovat při likvidaci vašeho přídatného pohonu. (Mohou zahrnovat čištění a dekontaminaci přídatného pohonu před likvidací.)

Hliník:	Kola, trubka řízení, součásti rámu, páka hlavní brzdy, řídítka, připojovací držáky
Ocel:	Rám a střední pomocný rám, vidlice
Plasty:	Rukojeti, konektory, části konstrukce a pneumatiky.
Obal:	Vyrobeno z měkkého polyetylénu, lepenky
Baterie:	Lithium-iontová baterie (nebezpečný výrobek)

Podrobné informace najdete v kapitole o akumulátoru.



14.0 Typový štítek

Výrobní štítek je umístěn na rámu a je zobrazen také v návodu k obsluze. Na výrobním štítku je vyznačen přesný název modelu a další technické specifikace. Při objednávání náhradních dílů a reklamaci vždy uvádějte následující údaje:

VZOR

	 Sunrise Medical GmbH Kahlbachring 2-4 D-69254 Malsch / Germany	 2021-05-03
TYPE: F55		 SN 21520262113749
Power Assist		
 110 kg	 max. 6°	 15 km/h
 36 Volt	 max. 400W	 Li-ion





Protože se neustále snažíme zlepšovat konstrukci našich invalidních vozíků a přídatných pohonů, specifikace výrobku se mohou mírně lišit od zobrazených příkladů. Veškeré hmotnostní, rozměrové a výkonové údaje jsou přibližné a slouží výhradně pro informaci.

Přídatný pohon musí být používán podle pokynů výrobce.

Sunrise Medical GmbH
Kahlbachring 2-4
69254 Malsch/Heidelberg
Deutschland
Tel.: +49 (0) 7253/980-0
Fax: +49 (0) 7253/980-222
kundenservice@sunrisemedical.de
www.SunriseMedical.de

TYPE:	Název výrobku/SKU číslo.
 max X°	Maximální bezpečné stoupání závisí na nastavení invalidního vozíku a přídatného pohonu, tělesném stavu a fyzických schopnostech uživatele.
 xxx kg	Maximální zatížení.
	UKCA značka.
	CE značka
	Informace najdete v návodu k obsluze
 X km/h	Max. rychlost
 XX Volt	Elektrické napětí / V = volty
 XXX Watt	Výkon motoru
	Články obsahují lithium.
	Nesmí se likvidovat jako odpad z domácností
	Výrobní číslo
	Tento symbol znamená „zdravotnické zařízení“.
	Adresa výrobního místa.
 XXXX-XX-XX	Datum výroby.
	Adresa dovozce
	Odpovědná osoba v UK
	Adresa zástupce ve Švýcarsku

Predhovor	36
Použitie	37
Oblasti použitia	37
1.0 Všeobecné bezpečnostné pokyny a obmedzenia používania	38
Bezpečnostné pokyny – pred každou jazdou	39
Bezpečnostné pokyny – počas jazdy	39
Bezpečnostné pokyny – po jazde:	39
2.0 Záruka	40
Zodpovednosť	40
3.0 Manipulácia	41
Dodanie:	41
Vybalenie:	41
Pripojenie displeja:	41
Uskladnenie:	41
Preprava:	41
Bezpečnosť:	41
4.0 Pripojenie k invalidnému vozíku prvýkrát	42
4.1 Montáž svoriek na invalidný vozík	42
4.2 Pripojenie ťahacieho zariadenia a správne nastavenie uhla sklonu	43
5.0 Pripojenie a odpojenie ťahacieho zariadenia používateľom	47
5.1 Pripojenie	47
5.2 Odpojenie	48
5.3 Preprava: Sklopenie alebo demontáž pomocného rámu	49
6.0 Ovládanie	49
6.1 Brzdy	49
6.2 Zapnutie a vypnutie	50
6.3 Výber smeru jazdy	50
6.4 Ovládanie rýchlosti (regulátor)	50
6.5 Výber úrovni pohonu	51
6.6 Tempomat	51
6.7 Funkcie displeja	51
7.0 Batéria a nabíjačka	53
7.1 Úvod	53
7.2 Bezpečnostné pokyny týkajúce sa batérie a nabíjačky	54
7.3 Poznámky k preprave v lietadlách	56
7.4 Zapnutie a vypnutie batérie	56
7.5 Zobrazenie stavu nabitia batérie	56
7.6 Odpojenie batérie	57
7.7 Nabíjanie batérie	57
7.8 Záruka na batériu:	57
8.0 Údržba a riešenie problémov	58
8.1 Montáž a demontáž kolesa:	58
8.2 Výmena pneumatiky	59
8.3 Pravidelná údržba	59
8.4 Elektrický systém	59
9.0 Doplnky	60
9.1 Prídavné závažie	60
10.0 Technické parametre	61
11.0 Poznámky k skladovaniu	63
12.0 Čistenie a hygiena	63
13.0 Likvidácia a recyklácia	64
14.0 Štítok výrobcu	65

Slovo	Definícia
 NEBEZPEČENSTVO!	V prípade, ak nebudete postupovať podľa týchto rád, nastáva riziko vážneho zranenia alebo smrti!
 UPOZORNENIE!	Upozornenie používateľa o riziku zranenia, pokiaľ sa nedodržiava odporúčenie
 POZOR!	Rada pre používateľa, že môže dôjsť k poškodeniu zariadenia, ak nebudete postupovať podľa pokynov
POZNÁMKA:	Všeobecné odporúčenie alebo osvedčená metóda
	Odkázanie na Dodatočné dokumenty

POZNÁMKA:

- Do priestoru nižšie si prosím zaznamenajte adresu a telefónne číslo miestneho autorizovaného predajcu.
- V prípade poruchy ho kontaktujte a snažte sa uviesť všetky podstatné detaily, aby vám mohol rýchlo pomôcť.
- Ťahacie zariadenia zobrazené a opísané v tomto návode na obsluhu nemusia zodpovedať v každom detaile presne vášmu modelu. Napriek tomu všetky pokyny sú celkom relevantné, bez ohľadu na rozdiely v detailoch.
- Výrobca si vyhradzuje právo bez upozornenia upravovať všetky hmotnosti, miery alebo iné technické údaje zobrazené v tejto príručke. Všetky čísla, miery a kapacity zobrazené v tejto príručke sú približné a nepredstavujú špecifikácie.

Podpis a pečiatka predajcu

Predhovor

Milý zákazník,

teší nás, že ste sa rozhodli pre náš kvalitný výrobok SUNRISE MEDICAL.

Tento návod na obsluhu obsahuje viaceré tipy a nápady, vďaka ktorým sa vaše nové zariadenie môže stať dôveryhodným a spoľahlivým spoločníkom vo vašom živote.

Pre Sunrise Medical je veľmi dôležité mať dobrý vzťah s našimi zákazníkmi. Chceme vás oboznámiť s aktuálnym a najnovším vývojom našej spoločnosti. Čo znamená byť nápomocný našim zákazníkmi: rýchle služby, minimálne papierovanie a práca, ktorá spočíva v úzkej spolupráci so zákazníkmi. Kedykoľvek budete potrebovať náhradné diely alebo príslušenstvo, alebo ak máte len otázku týkajúcu sa vášho zariadenia – sme tu pre vás.

Želáme si, aby ste boli s našimi výrobkami a službami spokojný. My v Sunrise Medical neustále pracujeme na ďalšom vylepšovaní našich výrobkov. A preto môžu nastať zmeny v našej palete výrobkov vzhľadom na formu, technológiu a výbavu. Z toho vyplýva, že žiadne sťažnosti nemôžu byť vyvedené z údajov alebo z obrázkov, ktoré sa nachádzajú v tejto príručke.

Riadiaci systém spoločnosti SUNRISE MEDICAL je certifikovaný normami EN ISO 13485 a ISO 14001.

 Spoločnosť SUNRISE MEDICAL ako výrobca vyhlasuje, že tento produkt je v súlade s nariadením o zdravotníckych pomôckach (2017/745).

POZNÁMKA:

Všeobecné odporúčania pre používateľov.

Nedodržanie týchto pokynov môže mať za následok fyzické zranenie, poškodenie výrobku alebo poškodenie životného prostredia!

Informácia pre používateľa alebo pacienta: Používateľ alebo pacient má nahlásiť akýkoľvek závažný incident týkajúci sa tejto zdravotníckej pomôcky výrobcovi a takisto kompetentnému orgánu v príslušnom členskom štáte.

Špeciálne úpravy B4Me

Spoločnosť Sunrise Medical dôrazne odporúča, aby si používatelia ešte pred prvým použitím vozíka dôkladne prečítali všetky informácie pre používateľa dodané s vozíkom B4Me a porozumeli im, aby bolo zaručené správne používanie a funkčnosť vozíka B4Me podľa odporúčaní výrobcu.

Spoločnosť Sunrise Medical používateľom zároveň odporúča, aby informácie pre používateľa po prečítaní nevyhodili, ale aby ich odložili pre budúce použitie.

Kombinácie s inými zdravotníckymi pomôckami

Túto zdravotnícku pomôcku je možné kombinovať s jednou alebo viacerými zdravotníckymi pomôckami alebo inými výrobkami. Informácie o tom, ktoré kombinácie sú možné, nájdete na internetovej stránke www.sunrisemedical.eu. Všetky uvedené kombinácie boli testované a spĺňajú všeobecné požiadavky na bezpečnosť a výkon v súlade s oddielom 14.1 nariadenia 2017/745 o zdravotníckych pomôckach.

Usmernenia týkajúce sa príslušných kombinácií, napríklad spôsob montáže, nájdete v tejto príručke.

Ak máte akékoľvek otázky týkajúce sa používania, údržby, alebo bezpečnosti vášho ťahacieho zariadenia, obráťte sa na miestneho autorizovaného predajcu spoločnosti SUNRISE MEDICAL.

Ak vo vašej lokalite nie je žiadny autorizovaný predajca a máte otázky týkajúce sa bezpečnosti produktu alebo stiahnutia z trhu, kontaktujte spoločnosť Sunrise Medical písomne alebo telefonicky.

Sunrise Medical GmbH
Kahlbachring 2-4
69254 Malsch/Heidelberg
Deutschland
Tel.: +49 (0) 7253/980-0
Fax: +49 (0) 7253/980-222
kundenservice@sunrisemedical.de
www.SunriseMedical.eu



Nepoužívajte toto zariadenie, kým si neprečítate a nepochopíte tento návod. Postupujte podľa pokynov uvedených v návode na obsluhu.

Použitie

Empulse F55 je elektrické ťahacie zariadenie, ktoré sa pripája k invalidnému vozíku, na podporu mobility a integrácie používateľa invalidného vozíka v každodennom živote. Je určený pre osobnú potrebu v interiéri alebo exteriéri.

Maximálna hmotnosť používateľa (vrátane používateľa a akejkoľvek hmotnosti príslušenstva namontovaného k ťahaciemu zariadeniu) je vyznačená na štítku sériového čísla. Štítok sériového čísla sa nachádza na ráme, ako aj v návode na obsluhu.

Záruka sa vzťahuje iba v prípade, ak sa výrobok používa na základe stanovených podmienok a používa sa na určený účel.

Servisná životnosť

Predpokladaná životnosť ťahacieho zariadenia je 5 rokov za predpokladu, že:

- sa používa výlučne v súlade so zamýšľaným určením použitia
- sú splnené všetky požiadavky na servis a údržbu.

NEBEZPEČENSTVO!

- Nemontujte žiadne neoprávnené elektronické zariadenie.

Oblasti použitia

Ťahacie zariadenie poskytuje používateľovi možnosť bezpečne prekonať dlhé vzdialenosti ergonomicky a ekologicky efektívnym spôsobom pomocou vlastného invalidného vozíka. Výrazne rozširuje okruh činnosti. Pripojený invalidný vozík musí byť vybavený v súlade s predpismi cestnej premávky, keď sa používa na verejných komunikáciách, chodníkoch a verejných priestranstvách.

Indikácie

Vďaka možnostiam nastavenia a modulárnemu dizajnu môžu toto zariadenie používať osoby, ktoré nedokážu chodiť alebo osoby s obmedzenou mobilitou z nasledujúcich dôvodov:

- Ochrnutie
- Strata končatiny (amputácia nohy)
- Defekt končatiny/deformácii končatiny
- Kĺbová kontraktúra/zranenie kĺbov
- Chorobe ako napríklad srdcová vada a porucha cirkulácie, porucha rovnováhy alebo telesná únava ako napríklad pre starších ľudí, ktorí majú ešte stále silu v hornej časti tela.

Kontraindikácie

Elektrické prídavné pohony a prídavné bicykle sa nesmú používať v prípade:

- Porucha vnímania
- Nerovnováha
- Strata oboch horných končatín
- Kontraktúra alebo poškodenie kĺbov obidvoch horných končatín
- Nemožnosť sedenia
- Nedostatočnej fyzickej a duševnej schopnosti bezpečne ovládať prídavný pohon a prídavný bicykel vo všetkých prevádzkových situáciách (riadenie, brzdenie,...)
- Nesplňa zákonné požiadavky na používanie na verejných komunikáciách.

POZNÁMKA:

Upozorňujeme, že vedenie invalidného vozíka si vyžaduje dostatočné kognitívne, fyzické a zrakové schopnosti. Používateľ musí byť schopný posúdiť účinky pohybov počas prevádzky invalidného vozíka a v prípade potreby ich korigovať. Spoločnosť Sunrise Medical ako výrobca nemôže posúdiť tieto schopnosti a bezpečné používanie dodatočne pripojených komponentov. Za škody z toho vyplývajúce nemôžeme prevziať žiadnu zodpovednosť.

Prečítajte si návod na obsluhu invalidného vozíka a dodatočne namontovaných komponentov. Poučte používateľa o bezpečnom používaní invalidného vozíka a dodatočne namontovaných komponentov. Informujte používateľov o konkrétnych varovaniach, ktoré si musia prečítať, pochopiť a rešpektovať.

Podmienky použitia

Ťahacie zariadenie by malo byť schopné zvládnuť asfaltové povrchy a pevné cesty s rôznym reliéfom. Vyhnite sa jazde na nespevnených alebo sypkých povrchoch (napr. na sypkom štrku, piesku, v bahne, na snehu, ľade, alebo cez hlboké kaluže vody), pretože môžete byť vystavený nepredvídaným rizikám.

Upozorňujeme, že používanie invalidného vozíka Empulse F55 s nastavením maximálnej rýchlosti vyššej ako 6 km/h je povolené na verejných komunikáciách len v niektorých krajinách, v ostatných krajinách sa môže toto nastavenie používať len na súkromnom pozemku. Ak to nie je povolené príslušnými zákonmi o cestnej doprave, invalidný vozík Empulse F55 sa nesmie používať na verejných komunikáciách, cyklistických chodníkoch a chodníkoch pre chodcov. Musíte sa informovať o konkrétnych zákonoch príslušnej krajiny, ktoré upravujú používanie invalidného vozíka Empulse F55 a právne povinnosti týkajúce sa poistenia.

Ak cestujete a máte so sebou aj invalidný vozík Empulse F55, vždy sa informujte o príslušných zákonoch jednotlivých krajín.

1.0 Všeobecné bezpečnostné pokyny a obmedzenia používania

Technológia a konštrukcia tohto ťahacieho zariadenia boli navrhnuté tak, aby poskytovali maximálnu bezpečnosť. Medzinárodné bezpečnostné štandardy, ktoré sú momentálne ustanovené boli dodržané alebo pri niektorých častiach aj prekročené.

Napriek tomu sa používatelia pri nesprávnom používaní ťahacieho zariadenia môžu ocitnúť v nebezpečenstve. Pre vašu bezpečnosť konajte podľa nasledujúcich pravidiel. Neautorizované zmeny a nastavenia zvyšujú riziko úrazu. Ako používateľ ťahacieho zariadenia ste tiež súčasťou dennej premávky na uliciach a chodníkov, rovnako ako ktokoľvek iný. Chceli by sme vám preto pripomenúť, že z tohto dôvodu sa musíte riadiť všetkými cestnými zákonmi.

Buďte maximálne opatrný pri prvom použití tohto trakčného zariadenia. S novým trakčným zariadením sa najskôr dôkladne oboznámte.

⚠ UPOZORNENIE!

- Prekročenie maximálneho zaťaženia môže viesť k poškodeniu ťahacieho zariadenia, strate kontroly alebo vážnemu zraneniu používateľa a ďalších osôb.
- Pri používaní ťahacieho zariadenia postupujte opatrne. Napríklad, vyhnite sa zdolávaniu prekážok, ako sú schody, obrubníky, okraje ciest a pred prechodom cez jamy spomaľte alebo najprv zabrzdíte.
- Trakčné zariadenie nebolo testované a schválené v súlade s normou ISO 7176-19. Preto nie je povolené prevážať používateľa v invalidnom vozíku s ťažným zariadením F55 pripojeným k vozidlu. Pri preprave kombinovanej jednotky, ktorá sa skladá z ťahacieho zariadenia a invalidného vozíka, musí používateľ sedieť na sedadle vozidla, nesmie sedieť na kombinovanej jednotke. Samotná kombinovaná jednotka (bez používateľa) musí byť počas prepravy priviazaná a zabezpečená proti posunutiu.
- Na tomto ťahacom zariadení sa môže prepravovať výhradne jedna osoba. Akékoľvek iné použite nespĺňa určený účel.
- Ťahacie zariadenie sa odporúča len pre osoby s dobrým fyzickým a psychickým stavom, aby boli schopné zvládnuť verejnú premávku.
- Upozorňujeme, že pri jazde vo verejnej premávke sa na vás vzťahujú všetky zákony o cestnej premávke.
- Ak ste začiatočník, mali by ste jazdiť obzvlášť opatrne.
- Oboznámte sa s brzdými dráhami pri rôznych rýchlostiach.
- Oboznámte sa so všeobecnými zákonmi o cestnej premávke!
- Na dosiahnutie stabilnej jazdy v priamom smere by ste sa vždy, keď je to možné, mali vyhnúť prudkým zmenám smeru jazdy pri rýchlej jazde alebo prechádzaní cez zákruty.
- Trojkolesové vozidlo nie je nikdy také stabilné ako štvorkolesové vozidlo a v dôsledku náhlych manévrov alebo príliš rýchleho prejazdu zákrutami sa môže prevrátiť.
- Pri jazde, brzdení alebo manévrovaní vždy držte riadidlá pevne oboma rukami. Inak sa môže zvýšiť riziko nehody pri chybnom riadení.
- Rýchlosť sa musí prispôbiť technickým možnostiam bicykla, terénu a schopnostiam vodiča.
- V noci a za svtania/súmraku vždy používajte svetlá.
- Jazdíte len na asfaltových cestách alebo pevných a hladkých povrchoch.
- Pri prechádzaní cez obrubníky, schody, výmole atď. buďte opatrní, pretože hrozí zvýšené riziko prevrátenia.

- Upravte spôsob jazdy svojim schopnostiam.
 - Jazdíte pomaly a opatrne, najmä pri prechádzaní zákrutami.
 - Nedotýkajte sa motora, pretože môže byť veľmi horúci.
 - Váš predajca by mal vykonávať servis bicykla v pravidelných intervaloch (minimálne raz za rok).
 - Rovnako ako pri všetkých pohyblivých súčiastiach hrozí riziko zachytenia prstov. Vždy manipulujte opatrne.
 - Ak je trakčné zariadenie dlhodobo vystavené priamemu slnečnému svetlu/externým zdrojom tepla alebo nízkym teplotám, niektoré jeho súčasti môžu byť veľmi horúce (> 41 °C) alebo veľmi studené (< 0 °C).
 - Ťahacie zariadenie sa nesmie používať počas búrky, v hustom daždi/snehu alebo na klzkých, či poškodených povrchoch.
 - Používajte len kombinácie výrobkov, ktoré schválila spoločnosť Sunrise Medical.
 - Štandardná verzia tohto elektrického prídavného pohonu bola testovaná podľa platných požiadaviek týkajúcich sa elektromagnetického žiarenia (požiadavky EMC). Napriek týmto testom:
 - Nie je možné vylúčiť vplyv elektromagnetického žiarenia na prídavný pohon. Napríklad:
 - mobilný telefón
 - veľké lekárske prístroje
 - iné zdroje elektromagnetického žiarenia
 - Nie je možné vylúčiť, že prídavný pohon môže rušiť elektromagnetické polia. Napríklad:
 - dvere obchodu
 - poplašné systémy v obchodoch
 - zariadenia na otváranie garážových brán
- Ak by sa v nepravdepodobnom prípade takéto problémy vyskytli, žiadame vás, aby ste okamžite informovali svojho predajcu.

⚠ NEBEZPEČENSTVO!

NEBEZPEČENSTVO UDUSENIA – Táto pohybová pomôcka obsahuje malé súčasti, ktoré môžu za istých okolností pre deti predstavovať nebezpečenstvo udusenia. Prídavný pohon zobrazený a opísaný v tomto návode na obsluhu nemusí presne zodpovedať vášmu modelu. Napriek tomu všetky pokyny sú celkom relevantné, bez ohľadu na rozdiely v detailoch.

POZNÁMKA: Ťahacie zariadenia zobrazené a opísané v tomto návode na obsluhu nemusia zodpovedať v každom detaile presne vášmu modelu. Napriek tomu všetky pokyny sú celkom relevantné, bez ohľadu na rozdiely v detailoch. Výrobca si vyhradzuje právo bez upozornenia upravovať všetky hmotnosti, miery alebo iné technické údaje zobrazené v tejto príručke. Všetky čísla, miery a kapacity zobrazené v tejto príručke sú približné a nepredstavujú špecifikácie.

POZNÁMKA: Chceli by sme poukázať na to, že verzie ťahacieho zariadenia, ktoré jazdia rýchlejšie ako 6 km/h, sú povolené v cestnej premávke len v niektorých krajinách, inak sa môžu používať len na súkromnom pozemku. Pokiaľ to zákony o cestnej premávke nedovoľujú, verzie s rýchlosťou vyššou ako 6 km/h sa nesmú používať na verejných komunikáciách ani na cyklistických chodníkoch. Je vašou povinnosťou zistiť si informácie o tom, ktoré právne predpisy sa uplatňujú vo vašej konkrétnej krajine, a o povinnostiach týkajúcich sa poistenia alebo vodičského preukazu pre verzie s rýchlosťou vyššou ako 6 km/h.

Ak si objednáte verziu, ktorá má rýchlosť viac ako 6 km/h, svojím podpisom potvrdíte spoločnosti Sunrise Medical, že ste porozumeli týmto informáciám a že máme dodať túto verziu.

Bezpečnostné pokyny – pred každou jazdou

POZOR!

- Vizualne skontrolujte stav kolies (vrátane kolies vášho invalidného vozíka), špice a ráfiky, poškodenie pneumatík, ako aj tlak v pneumatikách. Správny tlak v pneumatikách je uvedený na pneumatike.
- Príliš nízky alebo príliš vysoký tlak v pneumatikách bude mať negatívny vplyv na brzdenie, opotrebenie a jazdné vlastnosti.
- Vždy skontrolujte, či je hĺbka dezénu vašich pneumatík v poriadku.
- Skontrolujte, či brzda funguje správne. Ťahacie zariadenie sa nesmie používať, ak brzdy nefungujú na 100 %!
- Zabráňte poškodeniu bovdenov. Pri nasadaní na vozík a zosadaní z neho hrozí riziko zalomenia kábla.
- Vizualne skontrolujte vidlicu, či nie je poškodená (napr. trhliny a praskliny).
- Skontrolujte, či sú všetky komponenty, najmä skrutky, dotiahnuté.
- Skontrolujte, či sú riadidlá pevne upevnené.
- Skontrolujte spojenie medzi ťahacím zariadením a invalidným vozíkom. Upnutie musí byť na kovovej trubici bez akýchkoľvek častí (napr. lýtkový popruh, chrániče rámu) medzi nimi.
- Skontrolujte rám a komponenty vášho invalidného vozíka, či nie sú poškodené (napr. trhliny).
- Skontrolujte, či fungujú svetlá a či sú reflektory v dobrom stave; musia byť viditeľné po celý čas počas používania.
- Zaistite, aby sa vám nohy nemohli sklízuť zo stúpadiel invalidného vozíka. V prípade potreby použite špeciálnu upevňovaciu pomôcku.
- Skontrolujte všetky káble a elektrické pripojenia.
- Skontrolujte, či je batéria správne upevnená a úplne nabitá.
- Zapnite batériu a skontrolujte svetlo.
- Vždy noste prilbu.

Bezpečnostné pokyny – počas jazdy

UPOZORNENIE!

- S pomôckou sa oboznámte najskôr pri jazde na rovnom povrchu, až potom skúste jazdu do kopca alebo z kopca.
- Vždy držte riadidlá pevne oboma rukami, inak hrozí vysoké riziko nehody pri chybnom riadení.
- Vždy prispôbte rýchlosť svojim jazdným schopnostiam a premávke alebo podmienkam v teréne.
- Mimoriadnu pozornosť venujte najmä pri približovaní sa ku schodom, k okrajom vozovky, svahom alebo nebezpečným oblastiam.
- Pri jazde v zákrute znížte rýchlosť na rýchlosť chôdze a nakloňte sa na vnútornú stranu zákruty.
- Pri čakaní napríklad pred priechodom pre chodcov, semaforom, na kopcoch, svahoch alebo rampách akéhokoľvek typu vždy aktivujte brzdu.
- Vzhľadom na väčší polomer otáčania môže byť otáčanie niekedy nemožné, napr. na chodbách a v iných stiesnených priestoroch.
- Používajte len určené držiaky na upevnenie predmetov (prídavných závaží, tašiek na bicykel).

- Pri jazde v peších zónach dodržiavajte maximálnu povolenú rýchlosť (rýchlosť chôdze).
- Pri jazde po verejných komunikáciách a chodníkoch vždy dodržiavajte pravidlá cestnej premávky.
- Vyhnite sa jazde na nespevnených alebo sypkých povrchoch (napr. na sypkom štrku, piesku, v bahne, na snehu, ľade alebo cez hlboké kaluže vody).
- Vyhnite sa prudkým zmenám smeru riadenia.
- Vyhnite sa jazde po vrstevnici svahu.
- Neotáčajte sa na svahoch.
- Na svahoch je trakcia hnacieho kolesa nižšia a účinok brzdenia sa výrazne zníži. Štýl a rýchlosť jazdy je potrebné vždy upraviť tak, aby ste výrobok mohli v každej situácii bezpečne zastaviť.
- Ťahanie alebo používanie prívesu nie je dovolené.
- Jazda na schodoch nie je povolená.
- Cez prekážky, napr. obrubníky, prechádzajte vždy čelom/kolmo veľmi nízkou rýchlosťou, aby ste zabránili prevráteniu a prípadným zraneniam. Maximálna výška prekážky je 50 mm, ale závisí to od vzdialenosti koliesok od zeme.
- Pri prechádzaní cez prekážky alebo popri nich nesmie dôjsť k zachyteniu akejkoľvek súčasti invalidného vozíka alebo časti vášho tela. Dôsledkom toho môže byť pád a vážne zranenie, ale takisto poškodenie výrobku.
- Pri jazde na mokrom povrchu hrozí zvýšené nebezpečenstvo šmyku, pretože trakcia pneumatík je znížená. Preto prispôbte štýl jazdy.
- Na spomalenie ťahacieho zariadenia vždy používajte hlavnú brzdu.
- Preklzávaniu hnacieho kolesa počas brzdenia sa dá vyhnúť naklonením tela dopredu.
- Vyhnite sa prudkému brzdeniu pri jazde cez zákruty.

Bezpečnostné pokyny – po jazde:

- Keď pomôcku nepoužívate, tak ju okamžite deaktivujte, aby ste zabránili prípadnému neželanému pohybu spôsobenému náhodným dotykom ovládania pohonu.
- Vypnutím sa tiež šetrí batéria.

Podmienky záruky

1. Ak časť, alebo časti zariadenia vyžadujú opravu, alebo výmenu v dôsledku výrobných chyby do 24 mesiacov od doručenia kupujúcemu, táto časť, alebo časti budú opravené, alebo vymenené bezplatne. Záruka by mala pokrývať iba výrobné nedostatky.
2. Ak si chcete uplatniť svoj nárok zo záruky, obráťte sa na dodávateľa pomôcky – napr. na predajcu alebo poskytovateľa zdravotnej starostlivosti autorizovaného spoločnosťou Sunrise Medical – a uveďte podrobnosti týkajúce sa vašej požiadavky. Ak budete pomôcku používať mimo oblasti patriacej do pôsobnosti zástupcu oddelenia služieb zákazníkom spoločnosti Sunrise Medical, tak prípadné opravy, alebo výmenu komponentov zabezpečí iné zastúpenie určené výrobcom. Opravy pomôcky smie vykonávať výhradne stredisko oddelenia služieb zákazníkom/predajca určený spoločnosťou Sunrise Medical.
3. Na komponenty, ktoré boli opravené alebo vymenené v rámci záruky, poskytujeme aj naďalej záruku v súlade s týmito záručnými podmienkami na zostávajúce záručné obdobie v súlade s bodom 1.
4. Na originálne náhradné diely, ktoré boli nasadené na zákazníckove náklady, je záruka 12 mesiacov (po ich nasadení) v súlade s týmito záručnými podmienkami.
5. Táto záruka sa nedá uplatniť, ak je potrebná oprava, alebo výmena produktu, alebo jeho dielu z nasledujúcich dôvodov.
 - a. Bežné opotrebenie, a to vrátane opotrebenia akumulátorov, opierok rúk, poťahov, pneumatík, bŕzd atď.
 - b. Preťaženie produktu; skontrolujte prosím štítky ES pre zistenie maximálnej hmotnosti používateľa.
 - c. Invalidný vozík alebo jeho časť neboli ošetrované, alebo udržiavané v súlade s odporúčaniami výrobcu, uvedenými v Príručke vlastníka a/alebo Technickej príručke.
 - d. Boli použité doplnky, ktoré nie sú špecifikované ako pôvodné doplnky.
 - e. Výrobok alebo súčiastka je poškodená na základe zanedbania, nehody, alebo nesprávneho používania.
 - f. Zmeny/úpravy vykonané na produkte alebo dieloch, ktoré nie sú v súlade so špecifikáciami výrobcu.
 - g. Opravy boli vykonané skôr, než bola spoločnosť Sunrise Medical informovaná o situácii.
6. Táto záruka podlieha zákonom krajiny, v ktorej bol výrobok Sunrise Medical zakúpený. *To znamená zariadenie Sunrise Medical, v ktorom bol výrobok zakúpený.

Zodpovednosť

Ak ťahacie zariadenie:

- sa používa nesprávne
- neudržiava sa v súlade s plánom údržby
- je uvedené do prevádzky a používa sa v rozpore s pokynmi v tomto návode
- bolo opravované alebo na ňom boli vykonávané iné zásahy zo strany neautorizovaných osôb alebo ak na ňom boli osadené alebo k nemu boli pripojené komponenty tretích strán bez predošlého povolenia spoločnosti Sunrise Medical, v takom prípade spoločnosť Sunrise Medical nenesie zodpovednosť za bezpečné používanie trakčného zariadenia.

3.0 Manipulácia

Dodanie:

Vaše nové ťahacie zariadenie sa dodáva v zmontovanom stave v kartónovej krabici. Aby nedošlo k poškodeniu počas prepravy, voľné súčasti alebo časti, ktoré sa majú namontovať, sú zabalené oddelene v kartónovej škatuli.

Vybalenie:

- Skontrolujte prepravnú kartónovú škatuľu, či nebola počas prepravy poškodená.
- Odstráňte všetok obalový materiál.
- Opatrne vyberte ťahacie zariadenie z krabice a skontrolujte, či je kompletne.
- Skontrolujte všetky časti na povrchové poškodenie, škrabance, trhliny, preliačiny, deformácie a iné chyby.
- Rozsah dodávky ťahacieho zariadenia zvyčajne tvorí:

spojovací rám s kompletným pripojovacím systémom, displejom, predným svetlom, lítium-iónovou batériou a nabíjačkou, ako aj 4 farebné súpravy, ktoré obsahujú príslušné blatníky a bočné tyče (namontovaná je čierna súprava).

Pripojenie displeja:

Displej bol špeciálne naprogramovaný pre vaše ťahacie zariadenie a dodáva sa s ťahacím zariadením. Displej pripevnite takto:

- roztvorte upínaciu svorku displeja a umiestnite ju medzi regulátor rýchlosti a predstavec okolo riadidiel. Displej pripevnite dotiahnutím skrutky svorky.
- Pripojte zástrčku displeja k voľnej zástrčke na ťahacom zariadení. Zástrčka je chránená pred zámenou polaritu a môže sa zapojiť len jedným spôsobom. Dbajte na to, aby ste počas inštalácie nepoškodili kolíky na zástrčke.

POZNÁMKA: Ak zistíte akékoľvek poškodenie alebo ak niektoré časti chýbajú, okamžite nás informujte.

POZOR!

- Ťahacie zariadenie sa môže používať len s dodaným pripojovacím systémom a pripojovacími svorkami vhodnými pre váš invalidný vozík. Ťahacie zariadenie sa musí odovzdať v stave pripravenom na používanie spoločnosťou Sunrise Medical alebo autorizovaným predajcom Sunrise Medical.
- Pred prvým použitím sa musí batéria úplne nabiť.

POZNÁMKA:

- Keď sú špecifikované otočné momenty, odporúčame použitie merača otočných momentov (nie je súčasťou dodávky), aby sa overilo dosiahnutie správnej špecifikácie otočného momentu. Ak nie sú udané žiadne informácie, generický točivý moment pre skrutky M6 je 7 Nm.

POZOR:

- Niektoré skrutky, ktoré sa používajú pri výrobe, majú zaistenie závitú (modrá bodka na závitoch) a môžu sa použiť trikrát, potom sa musia nahradiť novými skrutkami so zaistením závitú. Alebo môžete naniesť prípravok Loctite™ 243. Naneste zaistovač závitov na skrutky a znovu ich dotiahnite.

Uskladnenie:

Ťahacie zariadenie sa musí vždy skladovať v prostredí s nízkou vlhkosťou, na ľahko čistiteľnom povrchu pri izbovej teplote (+10 °C až +25 °C).

Preprava:

Toto ťahacie zariadenie nie je určené na prepravu vo vozidle.

UPOZORNENIE!

- Počas prepravy vo vozidle NESEĎTE na ťahacom zariadení.
- Vždy používajte správne zabezpečené sedadlo vo vozidle.
- Výrobok a všetky jeho komponenty musia byť počas prepravy zabezpečené tak, aby sa nepoškodili (napr. pádom) a nestali sa žiadnym rizikom pre ostatných ľudí.

POZOR!

- Pri nakladaní sa uistite, že nedošlo k zachyteniu, zamotaniu alebo inému poškodeniu káblov.
- Ťahacie zariadenie sa nesmie používať s poškodenými káblami.

Bezpečnosť:

- Na ochranu ťahacieho zariadenia pred krádežou a tiež pred neoprávneným použitím použite vhodný zámok, napr. zámok určený pre bicykle.
- Pre ďalšie zaistenie ťahacieho zariadenia vypnite a vyberte batériu.

4.0 Pripojenie k invalidnému vozíku prvýkrát

4.1. Montáž svoriek na invalidný vozík

Ťahacie zariadenie sa môže pripojiť k invalidnému vozíku, pre ktorý existuje vzájomné kombinované vyhlásenie medzi spoločnosťou Sunrise Medical a výrobcom invalidného vozíka.

Dodávka zahŕňa svorky vhodné pre váš invalidný vozík. Ak ste si objednali svorky pre rámy s kruhovými rúrkami, potom sú dodané redukcie pre priemery rámu 19 mm, 23 mm, 25 mm alebo 28,6 mm. Tieto sa musia vložiť do svoriek pred montážou, v závislosti od priemeru rúrky rámu (osadenie redukcie musí byť zarovnané so svorkou a smerom nahor).

Umiestnite svorky (A) na obe strany invalidného vozíka a rámu. Pri ich montáži zvolte rovnú časť rúrky rámu, ktorá nie je zakrivená ani zahnutá. Svorky umiestnite tak, aby boli navzájom rovnobežné a v rovnakej výške na ráme. Dotiahnite imbusové skrutky (B) na prednej a zadnej strane svoriek niekoľkokrát na jednej strane, potom na druhej.

Potom dotiahnite imbusové skrutky s krútiacim momentom 7 Nm.



POZNÁMKA:

V prípade invalidných vozíkov s odklopnou a odnímateľnou nožnou opierkou musí byť svorka (A) namontovaná na hlavnom ráme invalidného vozíka (oblasť C) a za žiadnych okolností sa nesmie montovať na odnímateľné nožné opierky (oblasť B).

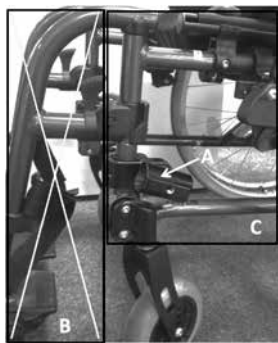

⚠ NEBEZPEČENSTVO!

- Ak sa svorky namontujú na odnímateľné nožné opierky, spôsobí to poškodenie invalidného vozíka a môže to viesť k pádu a zraneniu používateľa.

⚠ UPOZORNENIE

- Imbusové skrutky na prednej a zadnej strane svorky musia byť rovnomerne dotiahnuté.
- Vždy dodržiavajte správny krútiaci moment 7 Nm.
- Krútiaci moment svoriek kontrolujte v pravidelných intervaloch.

POZNÁMKA:

- Všade tam, kde sú predpísané nastavenia krútiaceho momentu, dôrazne odporúčame použiť momentový kľúč (nie je súčasťou balenia), aby sa dosiahol správny krútiaci moment. Ak nie sú udané žiadne informácie, generický točivý moment pre skrutky M6 je 7 Nm.

⚠ POZOR:

- Niektoré skrutky, ktoré sa používajú pri výrobe, majú zaistenie závitov (modrá bodka na závitoch) a môžu sa použiť trikrát, potom sa musia nahradiť novými skrutkami so zaistením závitov. Prípadne môžete umiestniť poistku závitov Loctite™ 243 na skrutky a opätovne ich zatahnuť.

4.2. Pripojenie ťahacieho zariadenia a správne nastavenie uhla sklonu

Nastavte pomocný rám ťahacieho zariadenia na príslušnú šírku



Súčasťou dodávky ťahacieho zariadenia sú 4 priečne nosníky pomocného rámu (jeden z nich je už namontovaný), z ktorých každý pokrýva jednu šírku rozsahu. Zmerajte šírku (D) medzi

svorkami namontovaným na invalidnom vozíku (od osi po os) a pomocnom ráme a potom vyberte priečny nosník pomocného rámu, ktorý pokrýva tento rozsah:

Nameraná šírka	Priečny nosník
350-420 mm	30-34
410-480 mm	36-40
470-540 mm	42-46
530-600 mm	48-52

Ak je príslušný priečny nosník už namontovaný, môžete preskočiť nasledujúce kroky a prejsť rovno na jemné nastavenie.

- Demontujte priečny nosník pomocného rámu oddelením pomocného rámu od ťahacieho zariadenia pomocou rýchlopínacích skrutiek (pozri tiež „Preprava: sklopenie alebo demontovanie rámu“).
- Uvoľnite a odstráňte 2 imbusové skrutky (C) na zadnej strane priečného nosníka a oddelte ho od pripojovacieho mechanizmu (D).
- Nasadte príslušný priečny nosník na pripojovací mechanizmus (D). Dotiahnite obe imbusové skrutky s uťahovacím momentom 20 Nm.
- Zakrivené tyče (B) zasuňte do priečnika a zatiaľ len jemne dotiahnite 4 imbusové skrutky (A).

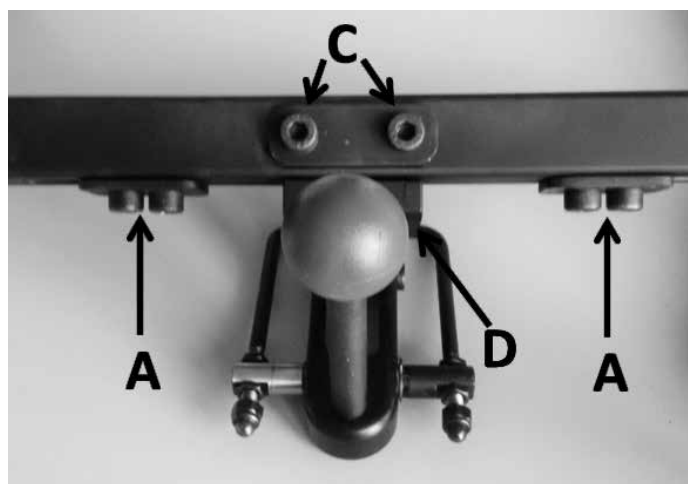

Pre jemné nastavenie uvoľnite 4 imbusové skrutky (A) na spodnej strane priečného nosníka pomocného rámu a zasuňte pomocný rám (B) na požadovanú šírku. Rovnomerne zarovnajajte obe strany pomocného rámu, aby bol spojovací mechanizmus presne v strede.

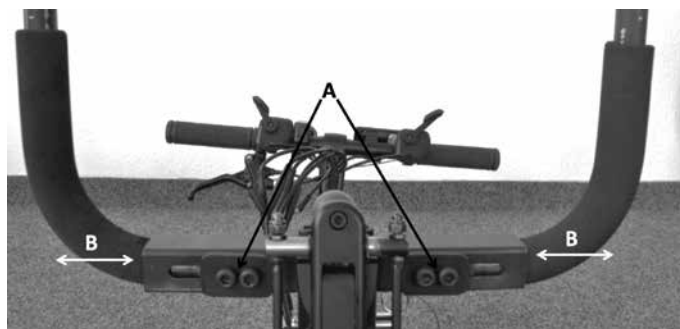

Konce tyčí medziľahlého pomocného rámu zasuňte do svoriek osadených na invalidnom vozíku, aby ste skontrolovali správnu šírku, a následne dotiahnite imbusové skrutky na spodnej časti medziľahlého pomocného rámu s krútiacim momentom 20 Nm. Teraz sa musí dať vložiť pomocný rám do svoriek bez toho, aby sa zasekol alebo naklonil.

Prispôsobenie správnej polohy a najlepšieho uhla sklonu ťahacieho zariadenia

Kolieska invalidného vozíku položte na podstavec vysoký 45 mm (alebo na kartónové podpery, ktoré sú súčasťou dodávky). Je to medzera, ktorá by mala existovať medzi kolieskami a podlahou pri jazde.

Uvoľnite skrutky svoriek mechanizmu nastavenia uhla (A) na svorkách namontovaných na invalidnom vozíku, aby bolo možné nastaviť uhol objímky ručne.

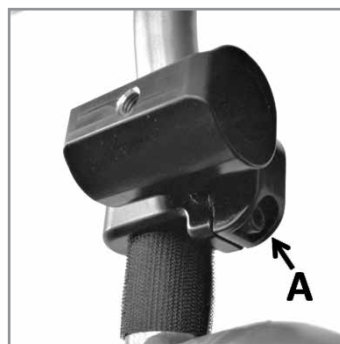

Uvoľnite skrutky svorky mechanizmu nastavenia výšky na ťahacom zariadení (B), aby bolo možné objímku pomocného rámu ručne posunúť nahor a nadol na rúrke rámu ťahacieho zariadenia.

Pri úprave výšky sa zmení aj nastavenie uhla svoriek na invalidnom vozíku.

Počas tejto úpravy kolieska zostávajú na 45 mm vysokej podpore, skrutka A na upínacej svorke je stále otvorená.

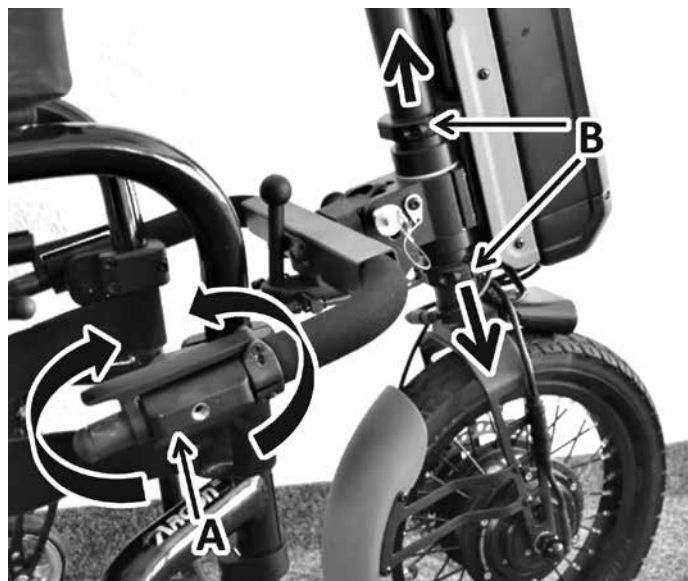

Teraz zmerajte uhol medzi ťahacím zariadením a podlahou. Pomocou stupnice na predstavci (C) nastavte predstavec (pozri tiež „Nastavenie polohy riadidiel“) pod uhlom 20° (varianty FF) alebo 65° (varianty SA). Na vrch predstavca položte vodováhu (D).

Cieľom tohto nastavenia je, aby bola vodováha v rovine a zároveň kolieska na 45 mm vysokej podpore, to znamená, že uhol ťahacieho zariadenia voči podlahe je najlepší.

S optimálnym uhlom sa zaistí najlepšia úroveň trakcie a manévrovateľnosť.



Po dosiahnutí správnej výšky dotiahnite imbusové skrutky (B) nastavenia uhla a výšky s krútiacim momentom 10 Nm. Teraz dotiahnite skrutky svorky mechanizmu nastavenia uhla (A) na svorkách namontovaných na invalidnom vozíku na krútiaci moment 15 Nm.

Po 30 minútach skrutku dotiahnite, ešte pred používaním invalidného vozíka Empulse F55, a po ďalších 24 hodinách ju dotiahnite opäť.



POZNÁMKA:

Keď sú špecifikované otočné momenty, odporúčame použitie merača otočných momentov (nie je súčasťou dodávky), aby sa overilo dosiahnutie správnej špecifikácie otočného momentu. Ak nie sú udané žiadne informácie, generický točivý moment pre skrutky M6 je 7 Nm.

⚠ POZOR:

Niektoré skrutky, ktoré sa používajú pri výrobe, majú zaistenie závitú (modrá bodka na závitoch) a môžu sa použiť trikrát, potom sa musia nahradiť novými skrutkami so zaistením závitú. Prípadne môžete umiestniť poistku závitú Loctite™ 243 na skrutky a opätovne ich zatahnuť.



POZNÁMKA:

Pri úprave výšky sa zmení aj poloha batérie, ktorá je pevne pripojená k hlave riadenia. Na dosiahnutie najlepšej polohy pre batériu, pokiaľ ide o ťažisko, je možné nastaviť výšku držiaka batérie, a to tak, že sa po odstránení batérie uvoľnia 4 imbusové skrutky (A) montážnej platne batérie. Montážna platňa batérií sa teraz môže posunúť nahor a nadol. Optimálna poloha je

medzera cca 50 mm medzi svetlami a spodnou platňou batérie. Po dosiahnutí požadovanej polohy dotiahnite 4 imbusové skrutky (A) na 6 Nm.

POZNÁMKA:

Presnejším nastavením uhla bude ťahacie zariadenie kompaktnjšie a svižnejšie. Vďaka optimalizovanému rozloženiu hmotnosti sa tiež zlepší trakcia hnacieho kolesa.

⚠ NEBEZPEČENSTVO!

- V každom prípade sa uistite, či je medzera medzi nohami používateľa a hnacím kolesom dostatočne veľká, a to aj pri úplnom zamknutí riadenia.
- Za žiadnych okolností sa hnacie koleso nesmie dotýkať nôh používateľa počas jazdy, mohlo by to spôsobiť zranenie.

Pripevnenie bezpečnostných spôn k pomocnému rámu:

svorky s bezpečnostnými sponami sa musia pripevniť vo vzdialenosti 70 mm od konca trubice. Ak je to potrebné, pred montážou zatlačte na pomocný rám penovú gumu a podľa potreby ju skráťte. Dotiahnite skrutku svoriek s krútiacim momentom 6 Nm.

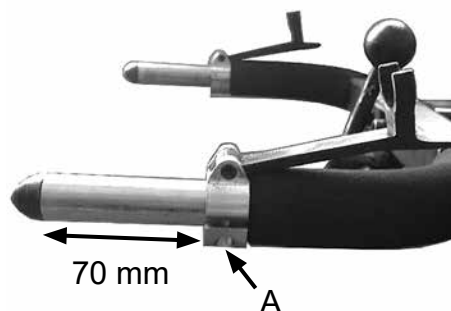

⚠ POZOR!

Vždy dodržiavajte správny krútiaci moment.

⚠ NEBEZPEČENSTVO!

Rúrky pomocného rámu musia byť v každom prípade úplne zasunuté do svoriek a musia byť najmenej o 15 mm dlhšie ako svorky.

Medzi koncami rúrok pomocného rámu a hnacím kolesom musí byť zachovaná medzera aspoň 20 mm. Ak to tak nie je aj napriek správnej montážnej polohe, rúrky pomocného rámu sa musia skrátiť pomocou rezačky potrubia, aby sa táto medzera zachovala.

Zmena farebných doplnkov

Ako súčasť dodávky sa dodávajú spolu 4 farebné súbory, ktoré pozostávajú z blatníkov a bočných tyčí v čiernej, oranžovej, červenej a modrej farbe.

Bočné tyče možno ľahko zmeniť odstránením 3 imbusových skrutiek a vymeniť za bočné tyče s farbou, ktorú chcete.

Ak chcete vymeniť blatník, musíte odstrániť obe imbusové skrutky, ako aj opornú dosku na vnútornej strane. Pri opätovnej montáži postupujte v opačnom poradí.

Nastavenie polohy riadidiel

Polohu riadidiel možno nastaviť niekoľkými spôsobmi:



a) Výška riadidiel: výšku riadidiel môžete nastaviť tak, že na ráme uvoľníte rýchlopínací držiak. Riadidlá spolu s rúrkou riadenia teraz môžete presúvať nahor a nadol. Po úprave sa musí rýchlopínací držiak zatvoriť.

b) Poloha riadidiel: uhol predstavca môžete zmeniť. Zatláčte sivý jazdec (A) proti smeru jazdy, kým sa ovládací páka (B) nebude dať vyklopiť. Teraz môžete predstavec nastaviť do požadovaného uhla (nekonečne nastaviteľný). Po dokončení nastavenia sa musí ovládací páka úplne zatvoriť, až kým jazdec (A) nezacvakne na miesto.



⚠ NEBEZPEČENSTVO!

- Skontrolujte, či je rýchlopínací držiak úplne zatvorený a riadidlá sa nedajú otáčať.
- Uistite sa, že ovládací páka na predstavci je pevne zavretá a že jazdec je zacvaknutý na mieste.
- Všetky káble umiestnite na svoje miesto a dôkladne zaistite. Káble nadmerne neohýbajte ani nenaťahujte. V prípade potreby na zaistenie káblov použite sťahovacie pásky.

Nastavenie tlmiča riadenia

S cieľom stabilizovať riadenie a smerovú stabilitu ťahacieho zariadenia pri vyšších rýchlostiach má model Empulse F55 integrovaný tlmič riadenia. Tlmiaci účinok možno neobmedzene upravovať pomocou skrutiek svorky na hlave riadenia.



- Otáčajte riadidlami úplne doľava.
- Dotiahnite obe imbusové skrutky (C) rovnomerne (silnejšie tlmenie) alebo voľnejšie (menšie tlmenie)
- Vo výrobe sa používa krútiaci moment 2 Nm.

⚠ NEBEZPEČENSTVO!

- Ak je krútiaci moment skrutiek (C) na hlave riadenia príliš veľký, môže to ovplyvniť mieru ľahkého riadenia ťahacieho zariadenia.
- Ak je krútiaci moment príliš malý, riadenie môže byť nestabilné pri vyšších rýchlostiach.

5.0. Pripojenie a odpojenie ťahacieho zariadenia používateľom

Ťahacie zariadenie má funkciu, ktorá umožňuje nastaviť uhol ťahacieho zariadenia voči invalidnému vozíku s cieľom uľahčiť jednoduché pripojenie a odpojenie.

⚠ NEBEZPEČENSTVO!

- Pred pripojením a odpojením sa vždy uistite, že je zariadenie vypnuté.
- Pred použitím skontrolujte, či je invalidný vozík úplne spojený s ťahacím zariadením.
- Rovnako ako pri všetkých pohyblivých súčiastiach hrozí riziko zachytenia prstov alebo odevu. Pri ovládaní zaisťovacej páky a zaisťovacej skrutky postupujte s maximálnou opatrnosťou.

5.1. Pripojenie

Otočte páčku svorky (A), dotiahnite poistnú skrutku (B) doľava a uzamknite ju v otvorenej polohe otočením o 90°.

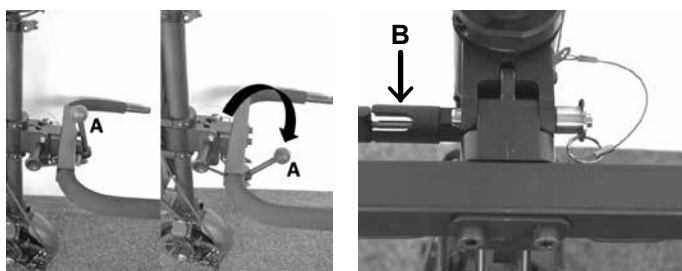

Spojenie medzi ťahacím zariadením a spojovacím rámom je teraz otvorené – pomocný rám možno posunúť nahor.

1. Posuňte invalidný vozík smerom k ťahaciemu zariadeniu čo najbližšie.
2. Pomocou prepínača na batérii vypnite ťahacie zariadenie.
3. Aktivujte brzdy invalidného vozíka.
4. Obr. 1: Zdvihnite ťahacie zariadenie z podlahy a vložte konce rúrok pomocného rámu do svoriek na invalidnom vozíku, kým sa nedosiahne požadovaná medzera medzi nožnou opierkou invalidného vozíka a ťahacím zariadením. Ak máte v tejto polohe riadidlá na stehnách, môžete podľa potreby zmeniť výšku a polohu riadidiel na spojenie a odpojenie (pozri kapitolu „Nastavenie polohy riadidiel“).
5. Obr. 2a: Ručne dotiahnite prítlačné skrutky svoriek v smere hodinových ručičiek, kým nebude pomocný rám bezpečne držať v svorke.
6. Obr. 2b: Zatvorte ďalšie bezpečnostné spony.
7. Obr. 3: Uvoľnite západku poistnej skrutky otočením o cca 90°.
8. Obr. 4: Zatláčajte riadidlá dopredu/nahor, kým poistná skrutka automaticky nezapadne na miesto.
9. Obr. 5: Zatvorte páčku svorky potiahnutím nahor mimo bodu koncovej polohy. Gulový klobúčik páčky svorky musí byť smerom hore.
10. Brzdy invalidného vozíka uvoľnite až tesne pred vyrazením na cestu.



NEBEZPEČENSTVO!

- Pred vyrazením na cestu skontrolujte, či je ťahacie zariadenie správne pripojené a či sú všetky zámky zatvorené.
- Ak sa zámky nedajú správne zatvoriť alebo máte pocit, že nie sú správne zatvorené, obráťte sa na svojho predajcu a požiadajte ho o kontrolu. Za žiadnych okolností nevyrážajte na cestu, hrozí riziko úrazu a zranenia.
- Medzera medzi kolieskami invalidného vozíka a podlahou musí byť najmenej 30 mm – inak hrozí riziko úrazu a zranenia.
- Postup pripojenia a odpojenia by ste mali vždy vykonávať na rovnom povrchu.
- Rovnako ako pri všetkých pohyblivých súčiastiach si dávajte pozor na prsty – hrozí riziko zachytenia prstov.

POZNÁMKA:

- Pred vyrazením na cestu venujte chvíľku nasledujúcim kontrolám:
 - Obe rúrky pomocného rámu sú kompletne a sú zatlačené do svoriek v rovnakom mieste na oboch stranách. Konce rúrok sú najmenej 15 mm dlhšie ako svorky a ich konce sú najmenej 20 mm od hnacieho kolesa.
 - Prítlačné skrutky sú na oboch stranách pevne zatvorené a bezpečne držia pomocný rám.
 - Bezpečnostné spony sú na oboch stranách zatvorené a držia pomocný rám na mieste.
 - Poistná skrutka je zamknutá na mieste a pomocný rám je v polohe pohonu.
 - Páka svorky je úplne uzavretá (guľový klobúčik smeruje hore) a neexistuje žiadna vôľa.
 - Medzera medzi kolieskami invalidného vozíka a podlahou je najmenej 30 mm.

5.2. Odpojenie

Pri odpojovaní postupujte takto:

1. Aktivujte brzdy invalidného vozíka.
2. Pomocou prepínača na batérii vypnite ťahacie zariadenia.
3. Uvoľnite páku svorky.
4. Jemne zatlačte riadidlá dopredu/nahor.
5. Potiahnite poistnú skrutku doľava mimo jej polohy zaistenia a otočte ju o 90°, kým v tejto polohe nezapadne na miesto.
6. Teraz pomaly spúšťajte ťahacie zariadenie dole, kým sa kolieska invalidného vozíka nedotknú podlahy.
7. Otvorte bezpečnostné spony ich preklopením dopredu.
8. Uvoľnite prítlačné skrutky svoriek na oboch stranách a ťahajte ťahacie zariadenia dopredu, kým sa rúrky pomocného rámu nevyťahnu úplne zo svoriek.
9. Teraz opatrne položte ťahacie zariadenie na podlahu alebo ho umiestnite do stojanu (voliteľný doplnok).

NEBEZPEČENSTVO!

- Pred vytiahnutím poistnej skrutky z jej zaistenej polohy musíte ťahacie zariadenie podoprieť – hrozí riziko zranenia, ak by sa ťahacie zariadenie spustilo dole nekontrolovane.
- Rovnako ako pri všetkých pohyblivých súčiastiach si dávajte pozor na prsty – hrozí riziko zachytenia prstov.
- Postup pripojenia a odpojenia by ste mali vždy vykonávať na rovnom povrchu.
- Položte ťahacie zariadenie opatrne na podlahu tak, aby sa nepoškodilo.

POZNÁMKA:

- Ak pred umiestnením ťahacieho zariadenia na podlahu zavriete páku svorky, ťahacie zariadenie bude zabezpečené a stabilné na koncových krytkách pomocného rámu.

5.3. Preprava: Sklopenie alebo demontáž pomocného rámu

Pomocný rám možno na účel prepravy sklopiť, aby sa ušetrilo miesto.

1. Otvorte zaisťovaciu páku (B) a odpojte kovovú konzolu pripevnenú k zaisťovacej páke od hlavy riadenia.
2. Potiahnite poistnú skrutku doľava mimo jej polohy zaistenia a otočte ju o 90°.
3. Sklopte pomocný rám (A) smerom nahor.
4. Uvoľnite západku poistnej skrutky (C) otočením znovu približne o 90°, aby sa zaistila na mieste a upevnila pomocný rám v sklopenom stave.

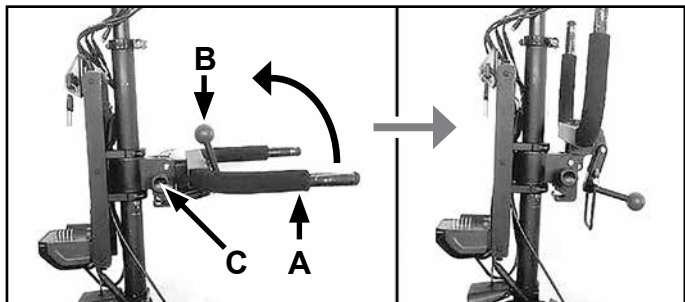

Pri vyklápaní pomocného rámu sa uistite, že kovová páka upevňovacieho držiaka sa následne správne upevní na hlavu riadenia.

Ak chcete pomocný rám úplne odstrániť, vyberte rýchlopínacie skrutky (D) stlačením a podržaním tlačidla (E) a potiahnutím rýchlopínacích skrutiek doprava von z hlavy riadenia. Potom, čo ste vytiahli poistnú skrutku zo západky, môžete odstrániť pomocný rám. Pri montáži postupujte podľa pokynov v opačnom poradí.

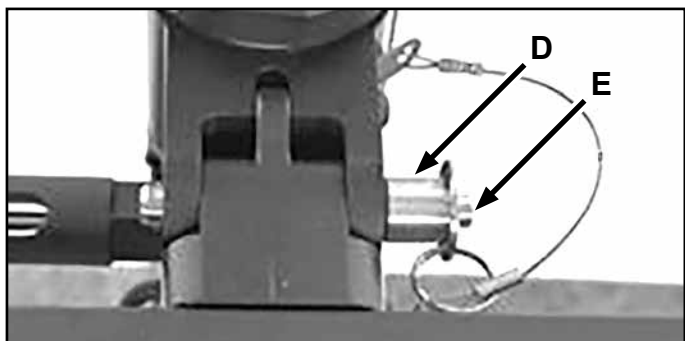

⚠ NEBEZPEČENSTVO!

- Pri opätovnej montáži pomocného rámu skontrolujte, či sú rýchlopínacie skrutky riadne zaistené.
- Pri vyklápaní pomocného rámu sa uistite, že kovová páka upevňovacieho držiaka sa následne správne upevní na hlavu riadenia.

6.0 Ovládanie

Slovo	Definícia
⚠ NEBEZPEČENSTVO!	V prípade, ak nebudete postupovať podľa týchto rád, nastáva riziko vážneho zranenia alebo smrti!
⚠ UPOZORNENIE!	Upozornenie používateľa o riziku zranenia, pokiaľ sa nedodržiava odporúčenie
⚠ POZOR!	Rada pre používateľa, že môže dôjsť k poškodeniu zariadenia, ak nebudete postupovať podľa pokynov
POZNÁMKA:	Všeobecné odporúčenie alebo osvedčená metóda

6.1. Brzdy

Ťahacie zariadenie má dve brzdy:

- mechanickú kotúčovú brzdú, ktorá sa ovláda brzdovou páčkou na riadidlách (A) (vľavo)
- a elektrickú brzdú, ktorá sa ovláda pomocou ovládacej páčky na riadidlách (B) (vľavo). Elektrická brzda funguje len vtedy, keď je ťahacie zariadenie zapnuté a pripravené na použitie.



Pred jazdou sa oboznámte s ovládaním, reakciou a brzdovou silou oboch brzd.

⚠ NEBEZPEČENSTVO!

- Elektrická brzda funguje len vtedy, keď je ťahacie zariadenie zapnuté a pripravené na použitie.
- Maximálny výkon bŕzd dosiahnete iba mechanickou kotúčovou brzdou.
- Silné a náhle použitie bŕzd môže spôsobiť, že spadnete dopredu, čo povedie k možnému zraneniu. Preto sa vždy stabilizujte tým, že budete pevne držať rukoväť oboma rukami.
- Brzdový výkon môže výrazne poklesnúť v niektorej z týchto situácií alebo vo všetkých týchto situáciách:
 - Vyjazdený dezén na pneumatike
 - príliš vysoký alebo príliš nízky tlak v pneumatikách,
 - znečistené a mokré pneumatiky,
 - opotrebované brzdové doštičky,
- Zaistíte, aby sa brzdové doštičky a brzdové kotúče neznečistili olejom alebo mazivom. Ak sa tak stane, brzdové doštičky sa musia vymeniť. Brzdový kotúč sa musí odborne odmastiť čističom bŕzd.
- Kotúčová brzda nie je samonastaviteľná, po opotrebovaní brzdových doštičiek sa musí znovu nastaviť. O vykonanie tejto práce požiadajte svojho predajcu.
- Uvedomte si, že stav povrchu zeme môže výrazne ovplyvniť účinnosť brzdovania.
- Brzdná dráha pri brzdení z kopca je dlhšia.
- Brzdový účinok sa výrazne zníži, ak je povrch mokrý, špinavý, piesočnatý, kamenistý, nerovný alebo inak narušený environmentálnymi podmienkami. Najlepšie je vyhnúť sa týmto podmienkam. Ak to nie je možné, prispôbte svoj štýl jazdy, aby ste predišli riziku možných vážnych nehôd.
- Pred začatím cesty vždy skontrolujte účinnosť bŕzd, aby ste sa uistili, že fungujú správne. Brzdy by mal pravidelne kontrolovať váš predajca a v prípade potreby nastaviť.
- Ak zastavíte na strmom svahu (smerom hore), môže sa stať, že brzda ťahacieho zariadenia nedokáže udržať kombinovanú jednotku kvôli nedostatočnej trakcii na prednom kolese.

6.2. Zapnutie a vypnutie

Ťahacie zariadenie má dva spínače:

- Spínač zapnutia/vypnutia na kryte batérie – vždy ho zapnete ako prvý (pozrite si „Zapnutie a vypnutie batérie“).
- Spínač zapnutia/vypnutia na displeji: stlačením stredného tlačidla „ZAP/VYP“ (na 2 sekundy) môžete zapnúť alebo vypnúť ťahacie zariadenie.
- Svetlá môžete zapnúť podržaním tlačidla „+“ na displeji na 2 sekundy. Na vypnutie znovu stlačte tlačidlo „+“ na 2 sekundy. So svetlami sa zapne alebo vypne aj podsvietenie displeja.

⚠ UPOZORNENIE!

- Pred pripojením alebo odpojením vždy vypnite ťahacie zariadenie, aby ste zabránili jeho neúmyselnej činnosti.
- Keď sa ťahacie zariadenie nepoužíva, vypnite ho pomocou prepínača na batérii.

6.3. Výber smeru jazdy

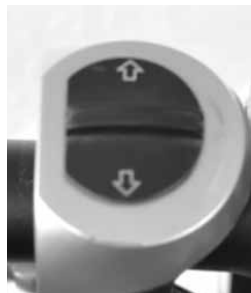

- Smer jazdy môžete zvoliť pomocou prepínača smeru na riadidlách. Keď tento prepínač zatlačíte dopredu v smere jazdy, ťahacie zariadenie sa bude pohybovať dopredu, keď sa aktivuje regulátor rýchlosti.

- Ak chcete zmeniť smer jazdy, ťahacie zariadenie musí zastaviť. Potom zatlačte prepínač smeru dozadu (smer jazdy dozadu). Aktivovaním regulátora rýchlosti sa bude ťahacie zariadenie pohybovať dozadu.

⚠ NEBEZPEČENSTVO!

- Smer jazdy sa môže zmeniť len vtedy, keď je zariadenie zastavené. Ovládanie prepínača smeru počas jazdy má účinok, len keď zariadenie stojí.
- Pred každým vyrazením na cestu skontrolujte polohu prepínača smeru, aby nedošlo k neúmyselnému pohybu dozadu (riziko poranenia).
- Pri jazde dozadu dávajte pozor na svoje okolie, aby ste zabránili kolíziám.
- Pripomíname, že riadenie sa chová odlišne, keď idete dozadu v porovnaní s jazdou dopredu. Prudké pohyby riadenia môžu viesť k pádu (riziko zranenia).

6.4. Ovládanie rýchlosti (regulátor)

- Pomocou regulátora rýchlosti (A) môžete ovládať rýchlosť palcom pravej ruky.
- Väčším tlakom sa rýchlosť zvyšuje, menším tlakom rýchlosť klesne.
- Keď regulátor pustíte, rýchlosť klesne a ťahacie zariadenie sa postupne zastaví.



⚠ NEBEZPEČENSTVO!

- Vždy prispôbte svoju rýchlosť vášmu prostrediu, aby ste zabránili zrážkam (riziko zranenia).
- Pred jazdou pri vyšších rýchlostiach sa oboznámte s tým, ako sa táto kombinovaná jednotka správa v zákrutách (riziko zranenia).
- Pred aktiváciou regulátora vždy skontrolujte, či je prepínač smeru nastavený na požadovaný smer jazdy.
- Ťahacie zariadenie vždy vypnite pri pripájaní a odpájaní a tiež, keď sa nepoužíva, aby sa zabránilo náhodnej aktivácii regulátora.

POZNÁMKA:

- Jazda pri maximálnej rýchlosti dlhší čas môže znamenať, že motor bude vystavený extrémnemu tepelnému zaťaženiu. Aby nedošlo k prehriatiu, napájanie sa obmedzí, kým motor znova nedosiahne normálnu prevádzkovú teplotu.

6.5. Výber úrovni pohonu

- Pomocou displeja je možné zvoliť rôzne úrovne pohonu (1, 2, 3), tieto určujú max. dosiahnuteľnú rýchlosť v danej konkrétnej úrovni pohonu.
- Úrovne pohonu sa môžu vybrať pomocou tlačidiel „+“ a „-“ na displeji. Zvolená úroveň pohonu sa zobrazí v pravom hornom rohu displeja.

POZNÁMKA:

- Max. rýchlosť a max. výkon motora sa dosiahne len na úrovni pohonu 3.

6.6. Tempomat



- Pomocou žltého tlačidla (A), ktorý je súčasťou telesa prepínača smeru, sa môže aktuálna rýchlosť ťahacieho zariadenia udržať (tempomat) bez toho, aby ste museli držať regulátor.
- Zrýchlite ťahacie zariadenie na požadovanú rýchlosť a potom stlačte žlté tlačidlo. Ťahacie zariadenie bude teraz udržiavať túto rýchlosť, aj keď regulátor pustíte.

- Opätovným stlačením tlačidla alebo aktivovaním brzdy (mechanickej aj elektrickej brzdy) sa tempomat okamžite vypne.
- Keď je tempomat zapnutý, nie je možné zrýchľovať pomocou regulátora, na tento účel budete musieť tempomat vypnúť.

⚠ NEBEZPEČENSTVO!

- Tempomat môže udržiavať nastavenú rýchlosť, len pokiaľ ide o dostupný výkon motora. Ak idete do svahu so zapnutým tempomatom, rýchlosť môže klesnúť.
- Keď pôjdete dolu svahom so zapnutým tempomatom, pokúsi sa udržať nastavenú rýchlosť pomocou elektrickej brzdy motora. V momente, keď je sklon príliš strmý a elektrická brzda už nie je dostatočná, rýchlosť sa zvýši. V prípade potreby budete musieť aktivovať mechanickú brzdu, aby sa zachovala požadovaná rýchlosť.

⚠ NEBEZPEČENSTVO!

- Oboznámte sa s tým, ako funguje tempomat pred jeho použitím. Vyskúšajte si jeho zapnutie/vypnutie pri nízkych rýchlostiach.
- Aj pri zapnutom tempomate musíte byť neustále pozorní a byť pripravení brzdiť.
- Osobitnú pozornosť venujte rýchlosti, keď pôjdete z kopca so zapnutým tempomatom. V prípade potreby rýchlosť regulujte ručne pomocou mechanickej brzdy (riziko zranenia).

POZNÁMKA:

- Ak ťahacie zariadenie nebudete používať dlhší čas, odporúčame zariadenie zapnúť každé 4 týždne a nechať koleso otáčať približne 5 minút pri nízkej rýchlosti, aby sa zaručilo, že sa prítomné mazivo roznesie do všetkých ložísk, čím sa zabráni korózii ložísk.

6.7. Funkcie displeja

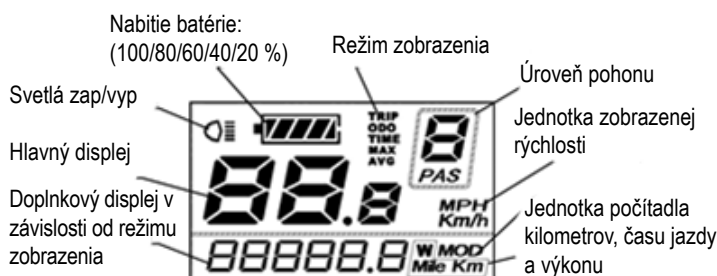

- Výber úrovne pohonu; Zapnutie/vypnutie svetiel
- Zapnutie a vypnutie; Výber režimu zobrazenia
- Výber úrovne pohonu

- Po zapnutí ťahacieho zariadenia stlačením tlačidla „ZAP/VYP“ na 2 sekundy (pozri aj „Zapnutie a vypnutie“) sa na displeji zobrazí aktuálna rýchlosť na hlavnom displeji a celkový počet kilometrov na doplnkovom displeji. Okrem toho je zobrazená zvolená úroveň pohonu (po zapnutí je predvolená úroveň pohonu 1), ako aj aktuálna kapacita batérie.

6.7.1 Svetlá:

Svetlá je možné zapnúť alebo vypnúť stlačením tlačidla „+“ na 2 sekundy. Zobrazí sa príslušný symbol na displeji (v ľavom hornom rohu).

6.7.2 Kapacita batérie:

Zobrazuje sa pi 20 % krokoch. Keď začne blikať displej batérie, batéria sa musí okamžite nabiť.

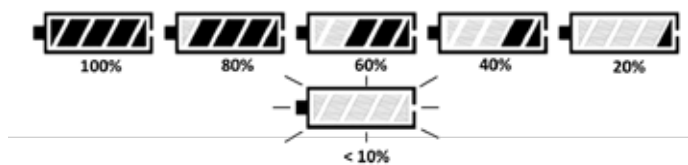

6.7.3 Režim zobrazenia:

Stlačením tlačidla „ZAP/VYP“ môžete vybrať rôzne režimy zobrazenia:

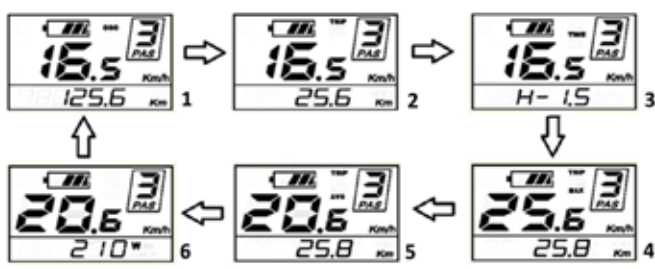

1. Režim zobrazenia: „ODO“ – hlavný displej: Rýchlosť	Prídavný displej: Km spolu
2. Režim zobrazenia: „TRIP“ – hlavný displej: Rýchlosť	Prídavný displej: Km denne
3. Režim zobrazenia: „TIME“ – rýchlosť	Prídavný displej: Čas cesty
4. Režim zobrazenia: „TRIP MAX“ – hlavný displej: max. rýchlosť jazdy	Prídavný displej: Km denne
5. Režim zobrazenia: „TRIP AVG“ – hlavný displej: priemerná rýchlosť	Prídavný displej: Km denne
6. Režim zobrazenia: „Instantaneous power“ – hlavný displej: Rýchlosť	Prídavný displej: Výkon vo wattoch

⚠ NEBEZPEČENSTVO!

- Nastavenie vykonávajte, len keď je zariadenie zastavené, nikdy nie počas jazdy.

6.7.4 Zobrazenie kódu poruchy:

Keď elektronika zistí v systéme poruchy, zobrazia sa vo forme kódov porúch na displeji.



Kód poruchy sa vždy začína písmenami „Err“ a končí sa s dvojmiestnym číslom:

Kód chyby	Definícia
21	Porucha prúdu
22	Porucha regulátora rýchlosti
23	Porucha motora
24	Porucha Hallovhho signálu motora
25	Porucha brzdy
26	Nízke napätie
30	Porucha komunikácie

Poruchy sa môžu objaviť raz sporadicky. Pri každom reštartovaní zariadenia sa kód poruchy vymaže. Ak by chyba vznikla znova, odporúčame zapísať si kód poruchy a obrátiť sa na predajcu.

6.7.5 Nastavenia:

Môžete otvoriť ponuku nastavení, aby ste mohli vykonať základné nastavenia.

POZNÁMKA:

- Tieto nastavenia je možné vykonať, len keď zariadenie stojí.

1. Vymazanie počítadla kilometrov:

stlačte súčasne tlačidlá „+“ a „-“ a držte ich stlačené 2 sekundy. Otvorí sa ponuka „tC“.

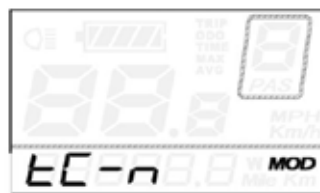

Na displeji sa zobrazí „tC-n“, stlačením tlačidla „+“ môžete prepínať medzi „tC-n“ (nevynulujú sa denné kilometre) a „tC-y“ (vynulujú sa denné kilometre). Vyberte „tC-y“, ak chcete vynulovať

počítadlo kilometrov a stlačte tlačidlo „ZAP/VYP“ na 2 sekundy, aby ste potvrdili vstup a opustili ponuku.

alebo

Krátko stlačte tlačidlo „ZAP/VYP“ na potvrdenie a prepnutie do nasledujúcej položky ponuky.

2. Nastavenie jasu podsvietenia displeja: na displeji sa teraz zobrazí „bL“ („podsvietenie“) a podsvietenie displeja bude zapnuté.

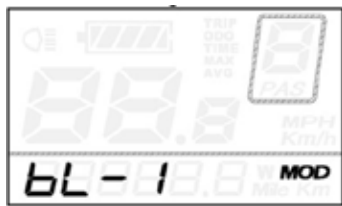

Ak chcete upraviť jas, môžete si vybrať medzi tromi úrovňami jasu (bL-1/ bL-2/bL-3) pomocou tlačidiel „+“ a „-“. Stlačením tlačidla „ZAP/VYP“ na 2 sekundy potvrdíte vstup a opustíte ponuku.

alebo

Krátko stlačte tlačidlo „ZAP/VYP“ na potvrdenie a prepnutie do nasledujúcej položky ponuky.

3. Zmena jednotiek:

Na displeji sa teraz zobrazí „bL“ („podsvietenie“) a podsvietenie displeja bude zapnuté.

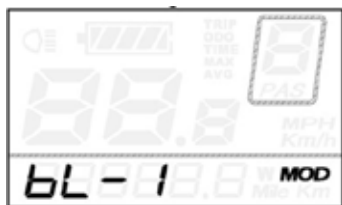

Pomocou tlačidiel „+“ a „-“ môžete prepínať medzi „U-1“ (míle/mph) a „U-2“ (kilometer/km/h). Stlačením tlačidla „ZAP/VYP“ na 2 sekundy potvrdíte vstup a opustíte ponuku.



7.0 Batéria a nabíjačka

7.1 Úvod

Batéria dodávaná s výrobkom sa môže používať len na pohon Empulse F55 od spoločnosti Sunrise Medical. Nie je možné pripojiť k nej žiadne iné komponenty. Akékoľvek iné použitie si vyžaduje písomné povolenie výrobcu. V tomto návode na obsluhu sa opisuje iba použitie vyššie uvedenej batérie a zodpovedá stavu techniky v čase tlače.

Výrobca si vyhradzuje právo vykonať zmeny vyplývajúce z ďalšieho vývoja mechaniky, softvéru alebo zákonných požiadaviek. Výrobca považuje použitia vrátane nasledujúcich za nesprávne použitie batérie:

- Používanie batérie, ktoré je v rozpore s pokynmi a odporúčaniami v tomto návode na obsluhu.
- Presiahnutie technických limitov stanovených v tomto návode na obsluhu.
- Technické úpravy batérie.
- Zmeny softvéru batérie.
- Neschválené doplnky alebo používanie batérie.
- Výrobca nepreberá žiadnu zodpovednosť za akékoľvek škody spôsobené nesprávnym používaním batérie.

Slovo	Definícia
 NEBEZPEČENSTVO!	V prípade, ak nebudete postupovať podľa týchto rád, nastáva riziko vážneho zranenia alebo smrti!
 UPOZORNENIE!	Upozornenie používateľa o riziku zranenia, pokiaľ sa nedodržiava odporúčenie
 POZOR!	Rada pre používateľa, že môže dôjsť k poškodeniu zariadenia, ak nebudete postupovať podľa pokynov
POZNÁMKA:	Všeobecné odporúčenie alebo osvedčená metóda

7.2 Bezpečnostné pokyny týkajúce sa batérie a nabíjačky

UPOZORNENIE!

Pred zapnutím batérie a pred začatím procesu nabíjania si prečítajte a dodržiavajte nasledujúce bezpečnostné pokyny a opatrenia.

NEBEZPEČENSTVO!

- Nedodržiavanie bezpečnostných opatrení a pokynov môže mať za následok poškodenie výrobku alebo úraz elektrickým prúdom, vznik požiaru alebo závažné zranenia.
- Lítiom-iónová batéria obsahuje chemické látky, ktoré môžu spôsobiť nebezpečné reakcie, ak sa budú ignorovať tieto špecifikované bezpečnostné pokyny.

POZOR!

Výrobca nenesie žiadnu zodpovednosť za poškodenie vyplývajúce z nedodržania týchto pokynov.

Bezpečnostné pokyny a opatrenia týkajúce sa používania batérie:

UPOZORNENIE!

- Pred prvým použitím sa musí batéria úplne nabiť.
- Batéria sa môže používať len pri teplotách od -20 °C do 60 °C.
- Batéria sa nesmie vystaviť teplu (napr. radiátory) alebo požiaru. Vystavenie nadmernému teplu môže viesť k výbuchu batérie.
- V (nepravdepodobnom) prípade prehriatia batérie alebo zachvátenia požiaru musíte zabezpečiť, aby batéria neprišla do styku s vodou alebo inými kvapalinami. Jediným vhodným hasiacim prostriedkom, ktorý odporúčajú výrobcovia batériových článkov, je piesok.
- Batériu nabíjate podľa možnosti po každom použití.
- Na použitie na akýkoľvek iný účel okrem účelu určeného spoločnosťou Sunrise Medical budete potrebovať písomné povolenie výrobcu.
- Batéria sa nesmie otvárať ani rozoberať. Nesprávne otvorenie alebo úmyselné zničenie batérie znamená nebezpečenstvo vážneho zranenia. Okrem toho sa otvorením batérie zruší akýkoľvek nárok na záruku.
- Nikdy nepripájajte kontakty batérie v nabíjacej zásuvke ku kovovým predmetom alebo dbajte na to, aby sa kontakty nikdy nedostali do styku s kovovými predmetmi (napríklad kovovými pilinami).
- Ak je nabíjacie zásuvka znečistená, vyčistite ju čistou a suchou handričkou.
- Batériu nikdy neponárajte do vody.
- Životnosť batérie závisí okrem iného od miesta jej skladovania. Preto nikdy nenechávajte batériu na horúcich miestach dlhšiu dobu. Najmä batožinový priestor auta zaparkovaného na slnku používajte skôr na prepravu než na skladovanie.

- Batéria sa nesmie vystaviť mechanickému nárazu. Ak by k tomu však došlo, batériu musí skontrolovať výrobca. Kontaktujte vášho servisného zástupcu. Poškodenú batériu nesmiete ďalej používať.
- Ak je batéria poškodená alebo chybná, musí sa vybrať a skontrolovať. Obráťte sa na špecializovaného predajcu a prediskutujte s ním ďalšie kroky, pokiaľ ide o vrátenie a opravu. Chybná/poškodená batéria sa nesmie znovu použiť ani otvoriť.
- Vždy dbajte na to, aby bola batéria udržiavaná v čistote a suchu.
- Batériu nabíjajte na podklade odolnom voči ohňu a teplu. Do blízkosti batérie nepokladajte ľahko horľavé alebo horľavé predmety.
- Nesprávna manipulácia môže spôsobiť prehriatie, požiar alebo explóziu.

Bezpečnostné pokyny a opatrenia týkajúce sa skladovania batérie:

UPOZORNENIE!

- Batériu chráňte hneď po odpojení od nabíjačky alebo motora batérie. Nikdy nedovoľte, aby sa do batérie dostali vlhkosť alebo cudzie častice (napr. kovové úlomky, malé klince, piliny, alebo iné vodivé kovy).
- Batériu počas skladovania nevystavujte vlhkosti akéhokoľvek druhu (voda, dažďová voda, sneh atď.).
- Pred uskladnením batériu nabíjate a kontrolujte jej stav nabitia každé 3 mesiace.
- Batériu skladujte na chladnom a suchom mieste, kde je zabezpečená pred poškodením a neoprávneným prístupom.
- Na dosiahnutie optimálnej životnosti batérie ju skladujte pri teplote od 10 °C do 25 °C a pri vlhkosti 45 % až 85 % RH.
- Podmienky skladovania batérie nájdete v časti Technická špecifikácia.
- Nevystavujte batériu priamemu slnečnému žiareniu.
- Keď sa batéria nepoužíva, nabíjajte ju aspoň každých 12 týždňov, aby ste predišli poškodeniu.

Bezpečnostné pokyny a opatrenia týkajúce sa procesu nabíjania:

UPOZORNENIE!

- Batériu nabíjajte len vo vetranom, suchom a bezprašnom prostredí.
- Batériu nenabíjajte v prítomnosti alebo blízkosti horľavých kvapalín alebo plynov.
- Batériu počas nabíjania nevystavujte vlhkosti akéhokoľvek druhu (voda, dažďová voda, sneh atď.).
- Proces nabíjania nevykonávajte v miestnostiach, kde môže vlhkosť ovplyvniť batériu.
- Batéria sa môže nabíjať len pri teplotách od +10 °C do +45 °C. Ak sa pokúsite vykonať proces nabíjania mimo tohto rozsahu teplôt, mechanizmus batérie automaticky vypne proces nabíjania.
- Na nabíjanie batérie používajte len určenú nabíjačku batérie. Príslušné informácie vám poskytnie špecializovaný predajca.

⚠ NEBEZPEČENSTVO!

- Použitie nevhodnej nabíjačky batérií môže viesť k poruche a spôsobíť, že batéria bude mať obmedzenú životnosť. Hrozí tiež nebezpečenstvo požiaru a výbuchu.
- Po dokončení procesu nabíjania najprv odpojte nabíjačku od sieťovej zásuvky a potom ju odpojte od batérie.
- Počas nabíjania batérie zabezpečte primeranú cirkuláciu vzduchu. V zásade batériu nabíjajte len pod dohľadom.
- Poškodené batérie sa nesmú znovu nabíjať ani používať.
- Poškodené nabíjačky batérií (poškodenie zástrčky, krytu, kábla) sa nesmú používať.

Bezpečnostné informácie a opatrenia týkajúce sa spôsobu prepravy a dodania batérie:

⚠ UPOZORNENIE!

- V batérii sa používajú lítium-iónové články. Preprava a expedícia batérie preto podliehajú všetkým platným zákonným požiadavkám, ktoré musia byť prísne dodržané. Napríklad chybná batéria sa nikdy nesmie prepravovať lietadlom.
- Ak je vaša batéria chybná, odneste ju osobne špecializovanému predajcovi, pretože preprava lítium-iónových batérií poštou alebo iným dopravcom podlieha prísnyim pravidlám a predpisom. Opäť odporúčame, aby ste sa obrátili na svojho špecializovaného predajcu.
- Keďže dopravné predpisy sa môžu každoročne meniť, skôr než vyrazíte na cestu, dôrazne vám odporúčame poradiť sa s prevádzkovateľom ciest, leteckou alebo lodnou spoločnosťou, aby ste sa dozvedeli o aktuálnych platných nariadeniach. Chybná batéria sa nesmie vziať do lietadla ani vložiť do batožiny.

POZNÁMKA:

- Ak je batéria namontovaná na ťahacom zariadení počas prepravy, uplatňujú sa menej prísne prepravné predpisy v súlade s UN3171.
- Odložte si obal batérie pre prípad, že ju budete potrebovať prepraviť.
- Pred odoslaním sa poraďte so svojím špecializovaným predajcom.

Bezpečnostné informácie a opatrenia týkajúce sa nabíjačky:

⚠ UPOZORNENIE!

- Pred začatím procesu nabíjania si prečítajte a dodržiavajte všetky pokyny a bezpečnostné opatrenia priložené k nabíjačke a nasledujúce bezpečnostné opatrenia a bezpečnostné informácie.
- Na nabíjanie batérie používajte len určenú nabíjačku batérie. Príslušné informácie vám poskytnie špecializovaný predajca.
- Po dokončení procesu nabíjania odporúčame najprv odpojiť nabíjačku od sieťovej zásuvky a potom ju odpojiť od batérie.
- Nabíjačku počas nabíjania nevystavujte vlhkosti akéhokoľvek druhu (voda, dažďová voda, sneh atď.).
- Proces nabíjania nevykonávajte v miestnostiach, kde môže vlhkosť ovplyvniť nabíjačku.
- Nezabudnite na kondenzáciu. Ak sa nabíjačka preniesie z chladnej miestnosti do teplej miestnosti, môže sa vytvoriť kondenzácia. V tomto prípade nepoužívajte nabíjačku, kým kondenzácia úplne nezmizne. Nezabudnite, že to môže trvať niekoľko hodín.
- Nabíjačku nikdy neprenášajte za jej napájací kábel ani nabíjací kábel.
- Pri odpájaní nabíjačky zo sieťovej zásuvky nikdy neťahajte za napájací kábel.
- Kábel a zástrčku nikdy nevystavujte tlaku. Nadmerné natiahnutie alebo ohnutie kábla, pricviknutie kábla medzi stenou a okenným rámom alebo kladenie ťažkých predmetov na kábel či zástrčku môže viesť k úrazu elektrickým prúdom alebo požiaru.
- Napájací kábel a priložený nabíjací kábel položte tak, aby nikto nemohol na ne stúpiť alebo o ne zakopnúť a aby oba káble boli chránené pred akýmikoľvek inými škodlivými účinkami, alebo namáhaním.
- Nabíjačku nepoužívajte, ak je poškodený napájací kábel, nabíjací kábel alebo zástrčky pripojené ku káblom. Poškodené časti musí okamžite vymeniť autorizovaný špecializovaný predajca.
- Nabíjačku nepoužívajte ani nerozoberajte, keď bola zasiahnutá tvrdým úderom, spadla alebo bola inak poškodená.
- Nabíjačku nesmú používať deti.
- Nikdy sa nepokúšajte nabíjačku rozoberať alebo upravovať.
- Nabíjačku počas procesu nabíjania nezakrývajte ani neumiestňujte na ňu žiadne predmety.
- Svorky nabíjacej zástrčky nikdy nespájajte so žiadnymi kovovými predmetmi.
- Uistite sa, že zástrčka je pevne vložená do zásuvky.
- Zástrčiek sa nikdy nedotýkajte mokrymi rukami.
- Nepoužívajte zástrčku nabíjačky alebo sieťovú zástrčku, ak sú mokré alebo špinavé. Pred vložením vyčistite zástrčku pomocou suchej handričky.

7.3. Poznámky k preprave v lietadlách

Preprava lítium-iónových batérií v lietadlách alebo zobrať si ich so sebou na palubu lietadla je prísne regulované. Usmernenia sa môžu líšiť v závislosti od leteckej spoločnosti. V každom prípade sa pred prepravou alebo odoslaním zariadenia, v ktorom sa používajú lítium-iónové batérie, obráťte na leteckú spoločnosť alebo dopravcu.

⚠ UPOZORNENIE!

- Batéria v zariadení Empulse F55 obsahuje lítium-iónové články. V prípade odoslania alebo prepravy musíte dodržiavať príslušné právne pokyny.
- Pokyny pre zasielanie lítium-iónových batérií alebo prepravu v lietadlách sa môžu zmeniť. Kontaktujte leteckú spoločnosť alebo prevádzkovateľa ciest, aby ste získali informácie o aktuálnych usmerneniach pred začatím cesty alebo leteckej prepravy.
- Chybné batérie sa za žiadnych okolností nemôžu prepravovať v lietadlách.
- Ak je batéria chybná, obráťte sa na svojho predajcu a zistite, ako postupovať. V tomto prípade sa na prepravu nebezpečných výrobkov uplatňujú osobitné podmienky.
- V každom prípade batériu na účel prepravy vypnite a kontakty na spodnej strane batérie chráňte pred skratom.

7.4. Zapnutie a vypnutie batérie

Batéria má vypínač zap/vyp na kryte (A). Prúd bude tiecť len vtedy, keď bude batéria zapnutá. Ťahacie zariadenie je možné zapnúť len vtedy, ak je zapnutá batéria.

Postup pri zapnutí:

- Stlačte tlačidlo na kryte batérie. Tlačidlo zacvakne na miesto mierne pod úroveň krytu.
- Na vypnutie musíte znova stlačiť toto tlačidlo.



POZNÁMKA:

- Keď ťahacie zariadenie nepoužívate vždy vypnite batériu. Takto zaručíte, že nebude prúdiť žiadny prúd a riziko samovybíjania batérie je čo najmenšie.

⚠ UPOZORNENIE!

- Pred vybratím ťahacieho zariadenia vždy vypnite batériu.

7.5. Zobrazenie stavu nabitia batérie

Batéria má integrovaný displej stavu nabitia. Je namontovaný na prednej strane batérie. Pomocou tohto displeja môžete rýchlo a jednoducho skontrolovať stav nabitia batérie.

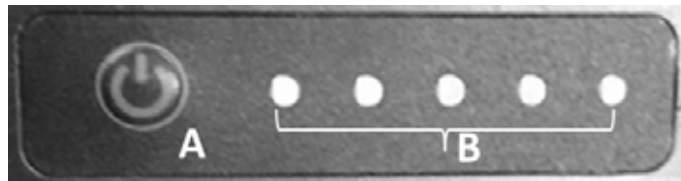

- Stlačte tlačidlo (A) vedľa displeja stavu nabitia.
- 5 zelená LED (B) znamená 100 % nabitá, 4 LED = 80 %, 3 LED = 60 %, 2 LED = 40 %, 1 LED = 20 %
- Po cca 60 sekundách sa displej vypne.

POZNÁMKA:

- V prípade dlhšieho obdobia skladovania môže batéria prejsť do režimu hlbokého spánku, aby sa zabránilo samovybíjaniu. Na obnovu prevádzky musíte stlačiť raz tlačidlo vedľa displeja stavu nabitia.

7.6. Odpojenie batérie

- Batériu možno vybrať na účely nabíjania alebo ako ochranu pred krádežou.
- Aby sa predišlo neoprávnenému odstráneniu batérie, batéria je k držiaku pripevnená pomocou zámku.
- Postup vybratia batérie:
 - Vypnite batériu (pozrite si „Zapnutie a vypnutie batérie“).
 - Pomocou kľúča odomknite zámok. Kľúč vložte do zámku a otočte ho o 90° proti smeru hodinových ručičiek až na doraz. Nechajte ho v tejto polohe.
 - Batériu teraz možno nakloniť doprava (v smere jazdy). Batériu držte navrchu a zatlačte ju do strany.
- Pri pripájaní vložte spodnú časť batérie do spodnej dosky držiaka batérie a potom jemne zatlačte hornú časť batérie k držiaku batérie a zatlačte doľava (v smere jazdy), kým batéria nezacvakne do držiaka batérie.



POZNÁMKA:

- Ťahacie zariadenie sa dodáva s dvomi rovnakými kľúčmi. Kľúče vždy skladujte oddelene a poznačte si číslo kľúča.

7.7. Nabíjanie batérie

Pred prvým použitím batériu úplne nabite. Kapacita batérie pri dodaní je vo všeobecnosti 30 %. Batériu je možné nabíjať na akúkoľvek kapacitu bez toho, aby sa nepriaznivo ovplyvnila jej životnosť. Batéria dosahuje maximálnu životnosť, keď sa nabíja pri teplote okolia od +10 °C do +25 °C.

- Batériu je možné na nabíjanie vybrať, ale môže sa nabíjať aj, keď je vložená v ťahacom zariadení.
- Na nabíjanie pripojte batériu k nabíjačke dodanej s výrobkom. Odstráňte gumové zátky z nabíjacej zásuvky batérie a potom zastrčte nabíjaciu zástrčku do nabíjacej zásuvky a dotiahnite uzavretú maticu.
- Teraz zapojte sieťovú zástrčku nabíjačky do zásuvky.
- Počas procesu nabíjania sa LED indikátor na nabíjačke rozsvieti načerveno.
- Keď je batéria úplne nabitá, LED indikátor na nabíjačke sa zmení na zelenú.
- LED indikátory stavu nabitia batérie na displeji zobrazujú aj aktuálny stav nabitia batérie.

POZNÁMKA:

- Pred vložením zástrčky do zásuvky dbajte na to, aby boli obidve súčasti čisté a neboli na nich žiadne kovové častice. Ak zistíte takéto častice, na ich odstránenie použite suchú a čistú handričku.
- Počas procesu nabíjania sa ťahacie zariadenie nemôže používať.

⚠ UPOZORNENIE!

- Proces nabíjania sa automaticky ukončí hneď po úplnom nabití batérie. Tým sa zabráni jej prebitiu.
- Nenechávajte nabíjačku pripojenú k sieťovej zásuvke dlhšie, ako je potrebné.
- Po dokončení procesu nabíjania najprv odpojte nabíjačku od sieťovej zásuvky a potom ju odpojte od batérie.
- Pred použitím zariadenia vždy skontrolujte stav nabitia batérie.
- Batéria by mala byť pred použitím úplne nabitá, aby poskytovala motorizovanú podporu po celý čas.
- Batéria sa môže nabíjať len v suchej miestnosti pri teplotách od +10 °C do +45 °C.
- Batériu odporúčame úplne nabiť pred dlhším obdobím uskladnenia, napr. pred zimnou prestávkou, a pravidelne ju nabíjať (pribl. každých 12 týždňov).
- Počas bežnej činnosti sa kryt akumulátorov stane horúcim.
- Počas nabíjania nenechávajte akumulátor/akumulátory bez dozoru.

7.8 Záruka na batériu:

Záruky na akumulátory sú v závislosti na obdobiach určených výrobcom. Väčšina z týchto záruk však podlieha doložke o opotrebovaní a ak skutočne opotrebujete batérie za 12 mesiacov, nebude možné získať náhradu v rámci záruky.

8.0 Údržba a riešenie problémov

Ťahacie zariadenie je vybavené 21,59 cm alebo 35,56 cm hnacím kolesom.

V prípade 35,56 cm hnacích kolies sa uistite, že v pneumatikách je vždy odporúčaný tlak, pretože to bude mať významný vplyv na jazdné vlastnosti. Ak bude tlak v pneumatikách príliš nízky, pohyb a manévrovateľnosť sa sťažia vzhľadom na zvýšený valivý odpor, a tým sa zvýši tiež veľkosť požadovaného úsilia.

Optimálny tlak v pneumatikách (zvyčajne 3 – 4 bary) je vyznačený na boku pneumatiky.

8.1. Montáž a demontáž kolesa:

8.1.1 Demontáž kolesa

Demontáž 14-palcového a 8,5-palcového kolesa

- Vypnite batériu a opatrne ju vyberte z ťahacieho zariadenia.
- Odpojte kábel, ktorý spája hnacie koleso s ťahacím zariadením. Dbajte na to, aby sa do zástrčky nedostali nečistoty ani vlhkosť a kontakty čistite čistou, suchou handričkou. Na čistenie kontaktov nepoužívajte mazací ani penetračný olej.

- Uvoľnite imbusové skrutky (A) na ľavej a pravej strane kolesa.
- Odpojte bezpečnostné zámky z matíc kolesa
- Hnacie koleso odstráňte uvoľnením matíc, ktoré sa používajú na priskrutkovanie hnacieho kolesa na vidlice (B) na oboch stranách, a potom vytiahnite hnacie koleso smerom dole z vidlice.

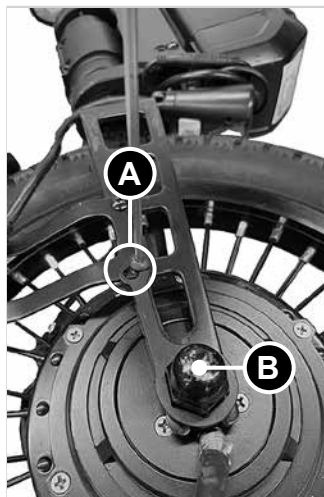

8.1.2 Montáž kolesa

Montáž 14-palcového a 8,5-palcového kolesa

- Vložte hnacie koleso.
- Utiahnite matice kolesa o 48 NM (B).

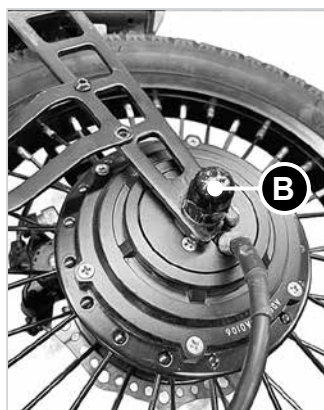

8.1.3 Montáž a demontáž kolesa

- Pridajte bezpečnostný zámok, ako je znázornené na obrázkoch nižšie:

14-palcové na ľavej strane



14-palcové na pravej strane



8,5-palcové na ľavej strane



8,5-palcové na pravej strane



- Maticu kolesa (B) utiahnite ešte viac, kým otvor pre skrutku bezpečnostného zámku a vidlica nebudú zarovnané, ako je znázornené na príklade nižšie (C) (obr. 8.1 - 8.3).

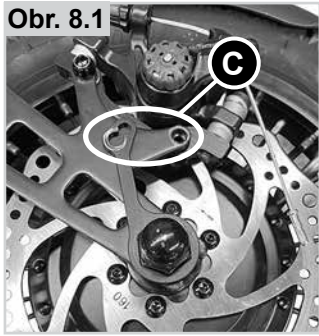

- Utiahnite imbusové skrutky (A), aby ste upevnili bezpečnostný zámok.
- Znovu pripojte kábel motora.

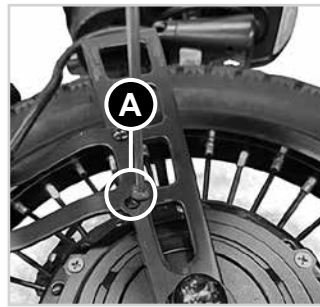

8.2 Výmena pneumatiky

POZNÁMKA:

21,59 cm koleso má pevnú gumenú pneumatiku. Ak potrebujete vymeniť pneumatiky, obráťte sa na svojho predajcu.

- Pomocou dvoch plastových páčok na pneumatiky stiahnite pneumatiky z ráfika.

Pred montážou nového plášt'a:

- Skontrolujte základňu ráfika a vnútornú stenu pneumatiky, či sa na nich nenachádzajú cudzie telesá a v prípade potreby dôkladne vyčistite.
- Skontrolujte stav pásky do ráfika, najmä pri otvore pre ventil. Len dobre priliehajúca, silná páska do ráfika ponúka dlhodobú ochranu pred poškodením vnútorného plášt'a otrepmi a ostrými koncami špic.

Pri opätovnej montáži postupujte v opačnom poradí (8.1).

⚠ NEBEZPEČENSTVO!

- Pre matice kolies na ľavej a pravej strane vidlice sa musí používať správny krútiaci moment (48 Nm).
- Po montáži znovu skontrolujte tlak v pneumatikách.

8.3 Pravidelná údržba

Ťahacie zariadenie je pri používaní vystavené vysokým úrovňam namáhania a vyžaduje si pravidelné kontroly, aby bola zaručená vaša bezpečnosť.

⚠ NEBEZPEČENSTVO!

Pravidelne vykonávajte vizuálnu kontrolu/údržbu, ako je opísané nižšie, aspoň každé 4 týždne, v ideálnom prípade vždy pred vyrazením na cestu:

- Uistite sa, že sú všetky skrutky a upevňovacie prvky zaistené.
- Vykonajte funkčnú a bezpečnostnú kontrolu všetkých svetiel (ak sú namontované).
- Vykonajte funkčnú/bezpečnostnú kontrolu pripojovacieho systému (ťahacie zariadenie a invalidný vozík), aby ste sa uistili, že sú bezpečné a skontrolujte, či nie sú opotrebované.
- Skontrolujte brzdové doštičky na opotrebenie a či brzdy fungujú správne. Kotúčový brzdu musí znovu nastaviť/pravidelne udržiavať predajca.
- Skontrolujte funkciu kotúčovej brzdy (v prípade potreby dajte svojmu predajcovi vymeniť káble a brzdové doštičky).
- Vizuálne skontrolujte vidlicu a pomocný rám na poškodenie (napr. praskliny, korózia, deformácia atď.).
- Vizuálne skontrolujte rám invalidného vozíka a zadné rúrky na poškodenie (napr. praskliny, deformácia atď.).
- Skontrolujte pneumatiky (behúň, praskliny, poškodenia) a v prípade potreby vymeňte.
- Skontrolujte napnutie špic a či nie sú poškodené ráfiky a náboje všetkých kolies (ako aj kolesá invalidného vozíka).
- Skontrolujte všetky káble a elektrické konektory.
- Skontrolujte, či sú hlava riadenia a riadidlá zaistené.

8.4 Elektrický systém

Ak sa objavia kódy porúch alebo elektrický systém ťahacieho zariadenia nefunguje tak, ako by mal:

- Obráťte sa na svojho predajcu.
- Stlačte tlačidlo na displeji stavu nabíjania, aby ste v prípade potreby prebudili batériu z „režimu hlbokého spánku“.
- Zapnite ťahacie zariadenie a rukou ho zatlačte 1 m dopredu – znovu skontrolujte, či funguje.
- Vypnite batériu a opatrne ju vyberte z ťahacieho zariadenia.
- Skontrolujte všetky voľne prístupné pripojenia zástrčiek na nečistoty alebo vlhkosť. V prípade potreby vyčistite kontakty čistou suchou handričkou. V prípade potreby použite sprej na kontakty, ale za žiadnych okolností nepoužívajte na čistenie kontaktov mazací alebo penetračný olej.

9.0 Doplnky

9.1 Prídavné závažie

Montáž

- Úplne otvorte skrutky na držiaku (A).
- Širšiu časť držiaka umiestnite vpredu
- Zľahka utiahnite 4 skrutky (A), aby sa diely stále hýbali.

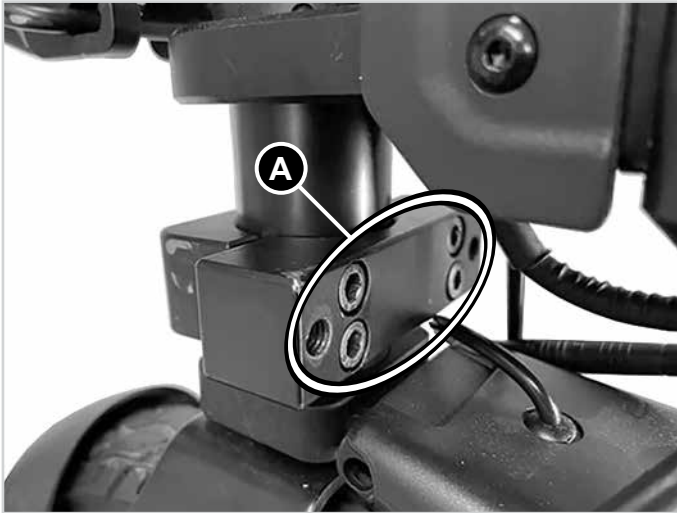

- Uistite sa, že vzdialenosť medzi vidlicou a držiakom je väčšia ako 25 mm.
- Uistite sa, že medzi vidlicou a spodnou stranou ovládača je vzdialenosť 50 mm.



- Zarovnajzte držiak s vidlicou a utiahnite skrutky (A) do kríža o 10 NM.

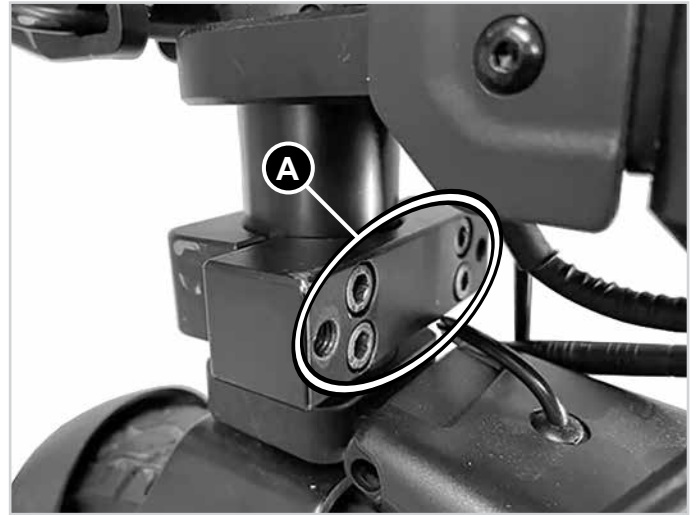

- Vezmite vnútornú časť prídavného závažia a nasadte ho na držiak
- Uťahnite obe ručné skrutky na zadnej strane silou ruky (B)
- Pripojte ľavú a pravú časť prídavného závažia a utiahnite ručné skrutky (C) silou ruky.
- Ak chcete závažie zložiť, otvorte ručné skrutky na pripojenie závažia, zložte závažie a znova utiahnite ručné skrutky.

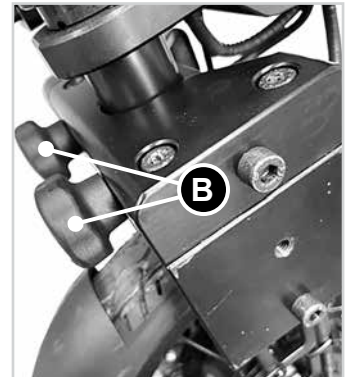

⚠ VAROVANIE:

Uistite sa, že prídavné závažie sa nedotýka žiadnych káblov. Ak sa ich dotýka, zmeňte vedenie káblov tak, aby nedochádzalo k žiadnemu kontaktu.



Pred každou jazdou dotiahnite skrutky (B a C).

10.0 Technické parametre

Všeobecné údaje	
Operačné napätie	36 V
Dojazd	do 30 km*
Max. Možnosti rýchlosti	6 k/h; voliteľné 10/15 km/h (rýchlosť sa môže regulovať v 3 úrovniach)
Výkon pri jazde do svahu (menovitý)	do 11 % (6°)
Normy týkajúce sa horľavosti	testované v súlade s normou EN 12184 a podriadenou normou EN 1021-2
Max. nosnosť	110 kg
Celková váha	Od 13 kg
Max. rozmery	1 040 mm × 600 mm × 840 mm (výška × šírka × hĺbka). Celkové rozmery invalidného vozíka s ťažným zariadením môžu presiahnuť rozmery samotného invalidného vozíka o 765 mm (na dĺžku) a 130 mm (na šírku).

Výmena motora:		
Veľkosť kolesa	14"	8,5"
Menovité napätie	36 V	36 V
Max. prúd	15 A	15 A
Výkon	300 W (menovitý) 400 W (max)	350 W (menovitý) 400 W (max)
Menovitý príkon	14-palcový rad = 510 W (max.)	8,5-palcový rad = 520 W (max.)
Maximálny krútiaci moment	23 Nm	13 NM
Trieda ochrany	IP44	IP44
Hluk motora	max. 65 +/-5 dBA vo vzdialenosti 1 m	max. 65 +/-5 dBA vo vzdialenosti 1 m
Záruka	2 roky	2 roky

Údaje o batérii	
Typ batérie	Lítium-iónová
Menovité napätie	36 V
Kapacita	8,1 Ah
Elektrický výkon	291,6 Wh
Vybíjací prúd	20 A max.
Čas nabíjania	4,0 – 5 h (pri nabíjacom prúde pribl. 2 A)
Rozsah teploty nabíjania	+10°C až +45°C
Prevádzková teplota	-20°C až +60°C
Rozsah skladovacích teplôt	≤1 mesiaca -20°C to +50°C / ≤3 mesiacov -20°C to +40°C / -20°C to +20°C ≥1 rok
Maximálny počet nabíjacích cyklov	1000
Trieda ochrany	IP54
Záruka	1 rok
Zobraziť	Stav nabitia
Funkcie	Vypínač zap/vyp; uzamknuteľný
Hmotnosť batérie:	2 kg

Nabíjačka akumulátora	
Vstup	100 – 240 V AC
Napätie na konci nabíjania	42 V
Nabíjací prúd	2,0 A
Trieda ochrany	IPx4

Riadiace zariadenie	
Menovité napätie	36 V
Max. prúd	15 A
Trieda ochrany	IP54

Zobraziť	
Zobrazenia	Stav nabitia batérie Úroveň pohonu Prejdená vzdialenosť Aktuálna rýchlosť v km/h Aktuálny výkon motora vo wattoch
Funkcia	Výber úrovne pohonu 1, 2, 3
Trieda ochrany	IP65

Regulátor rýchlosti ovládaný palcom	
Trieda ochrany	IPX5

Brzda ovládaná palcom	
Trieda ochrany	IPX5

Riadiaca jednotka dopredu/dozadu, tempomat	
Trieda ochrany	IPX4

Mechanická brzda	
Trieda ochrany	IP76

11.0 Poznámky k skladovaniu

Akumulátor:

- Batériu chráňte hneď po odpojení od nabíjačky alebo motora batérie. Nikdy nedovoľte, aby sa do batérie dostali vlhkosť alebo cudzie častice (napr. kovové úlomky, malé klince, piliny, alebo iné vodivé kovy).
- Vyhnite sa skladovaniu vo vlhkých oblastiach, aby sa zabránilo korózii na kontaktoch zástrčky.
- Batériu počas skladovania nevystavujte vlhkosti akéhokoľvek druhu (voda, dažďová voda, sneh atď.).
- Pred uskladnením batériu nabite a kontrolujte jej stav nabitia každé 3 mesiace.
- Batériu skladujte na chladnom a suchom mieste, kde je zabezpečená pred poškodením a neoprávneným prístupom.
- Na dosiahnutie optimálnej životnosti batérie ju skladujte pri teplote od +10 °C do +25 °C a pri vlhkosti 45 % až 85 % RH.
- Batériu neuchovávajte na miestach, kde teplota presahuje 50 °C alebo je nižšia ako -20 °C.
- Nevystavujte batériu priamemu slnečnému žiareniu.
- Keď sa batéria nepoužíva, nabíjajte ju aspoň každých 12 týždňov, aby ste predišli poškodeniu.

Ťahacie zariadenie:

- Ťahacie zariadenie skladujte na suchom mieste, chránenom pred dažďom a snehom.
- Počas dlhodobého skladovania zakryte ťahacie zariadenia, aby ste ho chránili pred prachom.
- Neskladujte ťahacie zariadenie pri teplotách nad 50 °C alebo pod -20 °C.
- Ak ťahacie zariadenie nebudete používať dlhší čas, odporúčame zariadenie zapnúť každé 4 týždne a nechať koleso otáčať približne 5 minút pri nízkej rýchlosti, aby sa zaručilo, že sa prítomné mazivo roznesie do všetkých ložísk, čím sa zabráni korózii ložísk.
- Po dlhom období skladovania skontrolujte, či brzdy fungujú, a pred vyrazením na cestu skontrolujte stav pneumatík.

12.0 Čistenie a hygiena

Čistenie:

- Ťahacie zariadenie by sa malo pravidelne čistiť a po každej väčšej ceste bežne dostupnými čistiacimi prostriedkami pre domácnosť a trochu vody.
- V prípade potreby používajte len trochu vody.
- Displej, batéria a všetky ostatné elektronické súčiastky sa môžu čistiť len navlhčenou (nie mokrou) handričkou.
- Hnacie koleso sa môže čistiť mäkkou hubkou alebo mäkkou kefkou.
- Svorky na invalidnom vozíku a pripojovací systém sa môžu čistiť vodou, mäkkou hubkou alebo mäkkou kefkou (odporúča sa po každej jazde).
- Po vyčistení môžete použiť penetračný olej (napr. Ballisto WD 40, Caramba atď.) na premazanie pohyblivých častí pripojovacieho mechanizmu.

POZOR!

- Na čistenie pomôcky nikdy nepoužívajte paru alebo vysoký tlak.
- Nikdy nepoužívajte žiadne abrazívne čistiace prostriedky alebo agresívne, kyselinové čistiace prostriedky.
- Zaisťte, aby sa voda nedostala do styku s elektrickými konektormi.

Hygienické opatrenia pri opakovanom použití:

- Pred opätovným použitím invalidného vozíka, sa uistite, že je vozík dôsledne pripravený. Všetky povrchy s ktorými príde používateľ do kontaktu musia byť ošetrené dezinfekčným sprejom.
- Na to musíte použiť dezinfekčný prostriedok povolený/ odporúčaný vo vašej krajine na rýchlu dezinfekciu na báze alkoholu pre zdravotnícke výrobky a zdravotnícke pomôcky, ktoré sa musia dezinfikovať rýchlo.
- Dbajte na pokyny výrobcu dezinfekčného prostriedku, ktorý používate.
- Vo všeobecnosti, celková dezinfekcia sa nedá garantovať v oblasti švov. Preto vám odporúčame zlikvidovať sedadlo a zadné popruhy, aby ste predišli mikrobiálnej kontaminácii účinnými látkami v súlade s miestnymi zákonmi o ochrane pred infekciami.

13.0 Likvidácia a recyklácia

POZNÁMKA: Ťahacie zariadenie nemusí byť vaším majetkom, ak vám bolo poskytnuté v rámci charity alebo prenajaté zdravotnou poisťovňou. Ak ho viac nepotrebuje, pri jeho vrátení postupujte podľa pokynov organizácie, ktorá vám ťahacie zariadenie dala k dispozícii.

Elektrické a elektronické zariadenia sa musia likvidovať oddelene od bežného domového odpadu na špecializovaných štátom poskytnutých miestach. Správna likvidácia a separovaný zber použitých spotrebičov slúži na predchádzanie možnému poškodeniu zdravia a životného prostredia. Je to požiadavka na opätovné využitie a recykláciu použitých elektrických a elektronických zariadení.

Podrobné informácie o likvidácii vášho použitého zariadenia môžete získať od miestneho orgánu, služby likvidácie odpadu, špecializovaného predajcu, od ktorého ste výrobok zakúpili, alebo vášho predajného kontaktu.

Tieto informácie sa vzťahujú len na zariadenia, ktoré sa inštalujú a predávajú v krajinách Európskej únie a ktoré podliehajú európskej smernici 2002/96/ES. V krajinách mimo Európskej únie sa na likvidáciu elektrického a elektronického odpadu vzťahujú odchylné podmienky.

Použité materiály:

V nasledujúcej časti sa nachádza popis materiálov použitých na ťahacie zariadenie, pokiaľ ide o likvidáciu alebo recykláciu ťahacieho zariadenia a jeho obalu. V súvislosti s likvidáciou alebo recykláciou môžu byť v platnosti aj osobitné miestne predpisy, tieto sa musia pri likvidácii ťahacieho zariadenia zohľadniť. (Môže to zahŕňať čistenie alebo dekontamináciu ťahacieho zariadenia pred likvidáciou).

- Hliník:** Kolesá, rúrka riadenia, časti rámu, hlavná brzdomá páka, riadidlá, zaisťovacie svorky
- Oceľ:** Rám a pomocný rám, vidlica
- Plasty:** Rukoväte, zástrčky, časti krytov a pneumatiky.
- Balenie:** Vyrobené z mäkkého polyetylénu, lepenky
- Akumulátor:** Lítium-iónová batéria (nebezpečný výrobok)

Podrobnejšie informácie sú uvedené v časti o batériách.



14.0 Štítok výrobcu

Typový štítok sa nachádza na ráme, ako aj na štítku v návode na obsluhu. Štítok výrobcu uvádza presný popis modelu a iné technické špecifikácie. Pri objednávke náhradných dielov alebo pri podaní sťažnosti poskytnite prosím nasledujúce informácie:

VZOR

		Sunrise Medical GmbH Kahlbachring 2-4 D-69254 Malsch / Germany		2021-05-03	
TYPE: F55		Power Assist			
110 kg		max. 6°	15 km/h	36 Volt	max. 400W

Keďže sme odhodlaní neustále zlepšovať konštrukciu našich invalidných vozíkov a prídavných bicyklov, špecifikácie produktov sa môžu mierne odlišovať od ilustrovaných príkladov. Všetky hmotnosti/rozmary a údaje o výkone sú približné a poskytujú sa len pre usmernenie.

Všetky prídavné bicykle sa musia používať v súlade s pokynmi výrobcu.





Sunrise Medical GmbH
Kahlbachring 2-4
69254 Malsch/Heidelberg
Deutschland
Tel.: +49 (0) 7253/980-0
Fax: +49 (0) 7253/980-222
kundenservice@sunrisemedical.de
www.SunriseMedical.de

TYPE:	Názov výrobku/Číslo SKU.
max X°	Maximálny bezpečný sklon závisí od nastavenia invalidného vozíka/ prídavného bicykla, držania tela a fyzických schopností používateľa.
xxx kg	Maximálne zaťaženie.
	UKCA značka.
	CE značka
	Pozrite si návod na používanie
X km/h	Maximálna rýchlosť.
XX Volt	Elektrické napätie/V=Volt.
XXX Watt	Výkon motora
	Časti obsahujú lítium
	Nesmie sa likvidovať ako domový odpad
	Sériové číslo
	Tento symbol označuje zdravotnícku pomôcku
	Adresa výrobcu.
xxxx-xx-xx	Dátum výroby.
	Adresa dovozcu
	Zodpovedná osoba v Spojenom kráľovstve
	Adresa zástupcu pre Švajčiarsko

Spis treści

Wstęp	67
Przeznaczenie	68
Zakres stosowania	68
1.0 Ogólne zalecenia bezpieczeństwa i ograniczenia jazdy	69
Instrukcje bezpieczeństwa – do wykonania przed każdą jazdą	70
Instrukcje bezpieczeństwa – podczas jazdy	70
Instrukcje bezpieczeństwa – po jeździe	70
2.0 Gwarancja	71
Odpowiedzialność	71
3.0 Posługiwanie się wózkiem	72
Dostawa:	72
Rozpakowanie:	72
Mocowanie wyświetlacza:	72
Przechowywanie:	72
Transport:	72
Bezpieczeństwo:	72
4.0 Pierwsze mocowanie do wózka	73
4.1 Mocowanie zacisków do wózka	73
4.2 Montaż elektrycznego napędu do wózka i ustawienie prawidłowego kąta montażu	74
5.0 Podłączanie i odłączanie elektrycznego napędu do wózka przez użytkownika	78
5.1 Mocowanie	78
5.2 Odłączanie	79
5.3 Transport: Transport: składanie lub demontaż ramy pośredniej	80
6.0 Obsługa	80
6.1 Hamulce	80
6.2 Włączanie i wyłączanie	81
6.3 Wybór kierunku jazdy	81
6.4 Kontrolowanie prędkości (dźwignia jazdy)	81
6.5 Wybór poziomu jazdy	82
6.6 Tempomat	82
6.7 Funkcje wyświetlacza	82
7.0 Akumulator i ładowarka	84
7.1 Wstęp	84
7.2 Instrukcje bezpieczeństwa dotyczące akumulatora i ładowarki	85
7.3 Transport lotniczy	87
7.4 Włączanie i wyłączanie akumulatora	87
7.5 Wyświetlacz postępu ładowania akumulatora	87
7.6 Odłączanie akumulatora:	88
7.7 Ładowanie akumulatora	88
7.8 Gwarancja na akumulator:	88
8.0 Konserwacja i rozwiązywanie problemów	89
8.1 Montaż i demontaż koła:	89
8.2 Wymiana opon	90
8.3 Przeglądy okresowe	90
8.4 Układ elektryczny	90
9.0 Akcesoria	91
9.1 Dodatkowy obciążnik	91
10.0 Specyfikacje techniczne	92
11.0 Uwagi dotyczące przechowywania	94
12.0 Czyszczenie i higiena	94
13.0 Utylizacja i recykling	95
14.0 Tabliczka znamionowa	96

Definicje terminów stosowanych w niniejszym podręczniku

Termin	Definicja
 NIEBEZPIECZEŃSTWO!	Porada dla użytkownika dotycząca potencjalnego ryzyka odniesienia obrażeń lub śmierci w przypadku niezastosowania się do porady
 OSTRZEŻENIE!	Wskazówka dla użytkownika dotycząca ryzyka odniesienia obrażeń w przypadku niezastosowania się do wskazówek
 UWAGA!	Wskazówka dla użytkownika dotycząca potencjalnego ryzyka uszkodzenia sprzętu w przypadku niezastosowania się do wskazówek
UWAGA:	Porada ogólna lub najlepsze zalecane działanie
	Odniesienie do dokumentacji dodatkowej

UWAGA:

- W odpowiednim miejscu należy zanotować adres i numer telefonu lokalnego punktu serwisowego.
- W przypadku uszkodzenia należy skontaktować się z tym punktem i postarać się przedstawić wszystkie ważne szczegóły, co przyspieszy udzielenie pomocy.
- Elektryczny napęd do wózka przedstawiony i opisany w tej instrukcji może nie odpowiadać we wszystkich szczegółach danemu modelowi. Jednakże wszystkie instrukcje obowiązują w całości, bez względu na różnice w szczegółach.
- Producent zastrzega sobie prawo do zmian masy, wymiarów i innych parametrów technicznych zawartych w instrukcji, bez uprzedniego powiadomienia. Wszystkie wartości, wyniki pomiarów i wydajności zawarte w instrukcji są przybliżone i nie są częścią charakterystyki technicznej wózka.

Podpis i pieczęć dystrybutora:

Wstęp

Szanowni Użytkownicy,

Cieszymy się bardzo, że Wybraliście Państwo produkt wysokiej jakości SUNRISE MEDICAL.

Niniejsza instrukcja użytkowania zawiera wskazówki i sugestie, które sprawiają, że Państwa elektryczny napęd do wózka stanie się godnym zaufania i niezawodnym partnerem w życiu codziennym.

Dla Sunrise Medical bardzo ważne jest, aby utrzymywać dobre relacje z klientami. Chcielibyśmy informować Was na bieżąco o nowościach i pracach rozwojowych w naszej firmie. Bycie blisko z naszymi klientami oznacza: szybki serwis, jak najmniej papierkowej roboty oraz bliską współpracę z klientami. Aby zamówić części zamienne lub uzyskać odpowiedzi na pytania dotyczące elektrycznego napędu do wózka, zapraszamy do kontaktu.

Pragniemy, aby użytkownicy byli zadowoleni z naszych produktów i obsługi. W Sunrise Medical stale pracujemy nad tym, aby jeszcze bardziej ulepszyć nasze produkty. Dlatego też, w naszej ofercie mogą następować zmiany dotyczące wzornictwa, technologii i wyposażenia. W konsekwencji, zawarte w niniejszej instrukcji dane i ilustracje nie mogą stanowić podstawy do reklamacji.

SUNRISE MEDICAL posiada certyfikaty EN ISO 13485 i ISO 14001 na stosowany system zarządzania.

 Jako producent, SUNRISE MEDICAL deklaruje, że ten produkt spełnia wymagania rozporządzenia UE w sprawie wyrobów medycznych (2017/745).

UWAGA:

Ogólne porady dla użytkownika.

Nieprzestrzeganie niniejszych instrukcji może spowodować urazy, uszkodzenie produktu lub szkody dla środowiska naturalnego.

Informacja dla użytkownika lub pacjenta: Wszelkie poważne zdarzenia z udziałem tego produktu należy zgłaszać producentowi oraz odpowiedniej instytucji w państwie członkowskim, w którym znajduje się użytkownik i/lub pacjent.

Produkty indywidualne B4Me

Aby produkt B4Me działał zgodnie z założeniami producenta, Sunrise Medical gorąco zaleca, aby przed pierwszym użyciem dokładnie przeczytać i zrozumieć wszystkie dokumenty dla użytkownika dostarczone wraz z produktem.

Sunrise Medical zaleca też, aby po przeczytaniu dokumentacji dla użytkownika nie wyrzucać jej, ale zachować do wykorzystania w przyszłości.

Zestawy wyrobów medycznych

Ten wyrób medyczny może łączyć się z co najmniej jednym innym wyrobem medycznym lub innym produktem. Informacje o możliwych zestawach można znaleźć na stronie www.Sunrise-Medical.pl. Wszystkie wymienione zestawy zostały sprawdzone pod kątem spełniania ogólnych wymogów dotyczących bezpieczeństwa i działania opisanych w załączniku I, punkt 14.1 rozporządzenia w sprawie wyrobów medycznych (2017/745).

Wskazówki dotyczące łączenia, np. montażu, można znaleźć w tej instrukcji.

W sprawie pytań dotyczących używania, konserwacji lub bezpieczeństwa elektrycznych napędów do wózka prosimy o kontakt z lokalnym autoryzowanym sprzedawcą firmy SUNRISE MEDICAL.

Jeżeli w pobliżu nie ma autoryzowanego sprzedawcy, pytania dotyczące bezpieczeństwa lub zwrotów należy kierować pisemnie lub telefonicznie bezpośrednio do Sunrise Medical.

Sunrise Medical Poland

**Sp. z o.o.ul. Elektronowa 6,
94-103 Łódź**

Polska

Telefon: +48 42 275 83 38

Fax: + 48 42 209 35 23

E-mail: pl@sunrisemedical.de

www.Sunrise-Medical.pl



Zabrania się użytkowania elektrycznego napędu do wózka bez przeczytania i zrozumienia niniejszej instrukcji.

Należy stosować się do instrukcji zamieszczonych w tym dokumencie.

Przeznaczenie

Empulse F55 to elektryczny napęd mocowany do wózka inwalidzkiego, który ułatwia użytkownikowi poruszanie się oraz wykonywanie codziennych czynności. Jest on przeznaczony do użytku osobistego wewnątrz i na zewnątrz pomieszczeń.

Oznaczenie ograniczenia wagi użytkownika (dotyczy łącznej wagi użytkownika oraz akcesoriów przymocowanych do napędu) znajduje się na tabliczce z numerem seryjnym. Numer seryjny zamieszczono na ramie przystawki, jak i w instrukcji obsługi.

Gwarancja jest ważna wyłącznie wtedy, gdy produkt jest używany zgodnie z przeznaczeniem, we właściwych warunkach.

Trwałość użytkowa

Zakładany okres użytkowania elektrycznego napędu do wózka wynosi 5 lat, o ile tylko spełnione są następujące warunki:

- Jest ona eksploatowana w ścisłej zgodności z przeznaczeniem.
- Spełnione są wszystkie wymagania serwisowe i eksploatacyjne.

NIEBEZPIECZEŃSTWO!

- Nie wolno montować niezatwierdzonego sprzętu elektronicznego.

Zakres stosowania

Elektryczny napęd do wózka umożliwia użytkownikowi wózka bezpieczne, wydajne i wygodne pokonywanie dużych odległości. Znacznie zwiększa ona zakres aktywności użytkownika.

W przypadku poruszania się po drogach publicznych, chodnikach i w innych miejscach publicznych wózek musi być wyposażony zgodnie z przepisami ruchu drogowego.

Wskazania

Zakres regulacji i modułowa konstrukcja produktu oznaczają, że może on być używany przez osoby niemogące chodzić lub o ograniczonej zdolności ruchu z powodu:

- paraliżu,
- utraty lub amputacji kończyny (nogi),
- wady lub deformacji kończyny,
- przykurczu lub uszkodzenia stawów,
- Chorób serca i układu krążenia, zaburzeń równowagi, kacheksji oraz z przyczyn geriatrycznych (u osób wciąż władających górną częścią ciała).

Przeciwwskazania

Elektrycznych napędów nie można stosować w przypadku:

- zaburzeń percepcji
- zaburzeń równowagi
- utraty obu rąk;
- Przykurczu lub uszkodzenia stawów w obu ramionach
- braku możliwości siedzenia
- - braku możliwości – tak z fizycznego, jak i mentalnego punktu widzenia – bezpiecznej obsługi napędu lub dodatkowego napędu rowerowego w każdej sytuacji (sterowanie i hamowanie);
- - niespełniania wymogów prawnych do użytkowania na drogach publicznych.

UWAGA:

Poruszanie się wózkiem wymaga odpowiednich możliwości poznawczych, fizycznych i wzrokowych. Użytkownik musi być w stanie ocenić skutki działań podejmowanych podczas obsługi wózka i, jeśli to konieczne, skorygować je. Sunrise Medical nie ma możliwości oceny tych możliwości ani możliwości bezpiecznego użytkowania elementów wyposażenia dodatkowego. Nie ponosimy odpowiedzialności za jakiegokolwiek szkody powstałe z tego powodu.

Należy zapoznać się z instrukcjami obsługi wózka i elementów wyposażenia dodatkowego. Poinstruować użytkownika o bezpiecznym użytkowaniu wózka inwalidzkiego i elementów wyposażenia dodatkowego. Informować użytkowników o konkretnych ostrzeżeniach, które należy przeczytać, zrozumieć i których należy przestrzegać.

Warunki pracy

Elektryczny napęd do wózka sprawdzi się na nawierzchniach asfaltowych oraz utwardzonych drogach o zróżnicowanym ukształtowaniu. Należy unikać jazdy po niebrukowanych lub sypanych nawierzchniach (np. po żużlu, piasku, błocie, śniegu, lodzie lub przez głębokie kałuże), ponieważ może to narazić użytkownika na nieprzewidziane zagrożenia.

Niniejszym informujemy, że jazda wózkiem z napędem Empulse F55 po drogach publicznych z maksymalną prędkością ustawioną na ponad 6 km/h jest dopuszczalna jedynie w niektórych krajach, a w pozostałych jest dopuszczalna jedynie na terenie prywatnym. W przypadku braku dopuszczenia do ruchu, zgodnie z przepisami ruchu drogowego, Empulse F55 nie może być używany na drogach publicznych, ścieżkach rowerowych ani chodnikach. Należy zapoznać się z przepisami obowiązującymi w danym kraju oraz sprawdzić, czy nie wymagają one ubezpieczenia Empulse F55. Przed podróżą z F55 należy zawsze sprawdzić przepisy kraju docelowego.

1.0 Ogólne zalecenia bezpieczeństwa i ograniczenia jazdy

Konstrukcję elektrycznego napędu do wózka i stosowane w nim rozwiązania techniczne stworzono z myślą o maksymalnym bezpieczeństwie użytkownika. Produkt spełnia obowiązujące międzynarodowe normy bezpieczeństwa.

Użytkownik może narazić się na ryzyko poprzez nieprawidłowe użytkowanie elektrycznego napędu do wózka. Dla własnego bezpieczeństwa użytkownik musi bezwzględnie przestrzegać następujących zasad. Nieprofesjonalne lub błędne zmiany i regulacje zwiększają ryzyko wypadku. Użytkownik elektrycznego napędu do wózka jest również uczestnikiem ruchu publicznego na ulicach i chodnikach. Obowiązują go wszystkie przepisy ruchu drogowego.

Podczas pierwszej jazdy z użyciem elektrycznego napędu do wózka należy zachować szczególną ostrożność. Należy zapoznać się z elektrycznym napędem do wózka.

OSTRZEŻENIE!

- Przekroczenie dopuszczalnego obciążenia może prowadzić do uszkodzenia napędu, utraty kontroli lub poważnych obrażeń użytkownika i innych osób.
- Podczas użytkowania napędu należy zachować ostrożność. Przykładowo, należy unikać pokonywania przeszkód, takich jak schody, krawężniki, nagłe spadki lub zjazdy, bez zwalniania lub zatrzymywania się.
- Elektryczny napęd na wózka nie został przetestowany ani zaaprobowany zgodnie z normą ISO 7176-19. Dlatego też nie dopuszcza się przewożenia użytkownika samochodem na wózku z napędem F55. Podczas przewożenia wózka wraz z elektrycznym napędem użytkownik musi siedzieć na fotelu samochodu, a nie na wózku z napędem. Wózek z napędem (bez użytkownika) musi być na czas transportu przymocowany i zabezpieczony przed przesuwaniem się.
- Ten elektryczny napęd do wózka służy wyłącznie do transportu jednej osoby jednocześnie. Wszelkie inne użycie jest niezgodne z przeznaczeniem.
- Zaleca się, aby elektrycznego napędu do wózka używały wyłącznie osoby, które są w stanie fizycznie i psychicznie sprostać wymogom ruchu po drogach publicznych.
- Należy pamiętać, że podczas jazdy po drogach publicznych wózek podlega wszystkim przepisom ruchu drogowego.
- Szczególnie osoby początkujące powinny zachować ostrożność podczas jazdy.
- Należy zapoznać się z drogą hamowania dla różnych prędkości.
- Należy także zapoznać się z ogólnymi przepisami o ruchu drogowym.
- Aby móc stabilnie poruszać się w linii prostej, należy w miarę możliwości podczas jazdy z dużą prędkością lub pokonywania zakrętów unikać nagłych ruchów kierownicą.
- Pojazd trzykołowy nigdy nie jest tak stabilny jak czterokołowy, dlatego też nagły manewr lub zbyt wysoka prędkość w zakręcie mogą spowodować jego przewrócenie się.
- Podczas jazdy, hamowania i manewrowania kierownicę należy mocno trzymać obiema dłońmi. W przeciwnym razie istnieje dużo ryzyko wypadku.
- Prędkość jazdy należy dostosować do technicznych możliwości roweru, charakterystyki terenu i umiejętności operatora.

- W nocy lub o zmroku/zmierzchu należy zawsze korzystać z oświetlenia.
- Należy poruszać się wyłącznie po asfaltowych drogach lub twardych, gładkich nawierzchniach.
- Podczas pokonywania krawężników, schodów, nierówności itd. należy zachować ostrożność, ponieważ wózek może się przewrócić.
- Styl jazdy należy dostosować do swoich umiejętności.
- Należy zachować ostrożność i jeździć wolno, szczególnie podczas pokonywania zakrętów.
- Nie wolno dotykać silnika, ponieważ może on być gorący.
- Przystawkę rowerową należy regularnie poddawać przeglądom u sprzedawcy (co najmniej raz do roku).
- Jak zawsze w przypadku występowania części ruchomych, istnieje niebezpieczeństwo zakleszczenia palców. Należy zatem zachować ostrożność.
- Długotrwałe wystawienie elektrycznego napędu do wózka na bezpośrednie działanie słońca lub innych źródeł ciepła bądź niskie temperatury może sprawić, że będzie on bardzo gorący (>41°C) lub bardzo zimny (<0°C).
- Elektrycznego napędu do wózka nie należy używać w warunkach silnego wiatru, intensywnego deszczu lub śniegu ani na śliskich lub uszkodzonych nawierzchniach.
- Produkty można łączyć wyłącznie w sposób zatwierdzony przez Sunrise Medical.
- Standardowa wersja napędu została przetestowana pod kątem spełniania wymagań w zakresie promieniowania elektromagnetycznego (EMC). Pomimo tych testów:
- Nie można wykluczyć, że promieniowanie elektromagnetyczne może wpływać na funkcjonowanie napędu. Na przykład:
 - telefony komórkowe;
 - duże urządzenia medyczne;
 - inne źródła promieniowania elektromagnetycznego;
- Nie można wykluczyć, że napęd może wpływać na pola elektromagnetyczne. Na przykład:
 - drzwi sklepowe;
 - alarmy przeciwwłamaniowe w sklepach;
 - mechanizmy otwierania drzwi garażowych.Choć jest to mało prawdopodobne, gdyby taki problem wystąpił, należy natychmiast powiadomić sprzedawcę.

NIEBEZPIECZEŃSTWO!

NIEBEZPIECZEŃSTWO ZAKRZTUSZENIA – wózek zawiera drobne elementy, które w pewnych okolicznościach mogą grozić zakrztuszeniem się przez małe dzieci.

Napęd przedstawiony i opisany w tej instrukcji może nie odpowiadać we wszystkich szczegółach danemu modelowi. Jednakże wszystkie instrukcje obowiązują w całości, bez względu na różnice w szczegółach.

UWAGA: Elektryczny napęd do wózka przedstawiony i opisany w tej instrukcji może nie odpowiadać we wszystkich szczegółach zakupionemu modelowi. Jednakże wszystkie instrukcje obowiązują w całości, bez względu na różnice w szczegółach. Producent zastrzega sobie prawo do zmian masy, wymiarów i innych parametrów technicznych zawartych w instrukcji, bez uprzedniego powiadomienia. Wszystkie wartości, wyniki pomiarów i wydajności zawarte w instrukcji są przybliżone i nie są częścią charakterystyki technicznej wózka.

UWAGA: Należy pamiętać, że wersje elektrycznego napędu do wózka o maksymalnej prędkości powyżej 6 km/h są dopuszczone do ruchu drogowego jedynie w niektórych krajach. W pozostałych miejscach można z nich korzystać wyłącznie na terenie prywatnym. W przypadku braku dopuszczenia do ruchu, zgodnie z przepisami elektrycznego napędu do wózka o maks. prędkości powyżej 6 km/h nie można używać na drogach publicznych ani ścieżkach rowerowych. To użytkownik ma obowiązek zapoznać się z obowiązującymi w danym kraju przepisami oraz wymaganiami dotyczącymi ubezpieczenia i prawa jazdy w przypadku korzystania z napędu o maksymalnej prędkości powyżej 6 km/h.

W przypadku zamówienia wersji o maksymalnej prędkości powyżej 6 km/h należy podpisem potwierdzić przed Sunrise Medical, że rozumie się tę informację i że chce się zamówić taką wersję napędu.

Instrukcje bezpieczeństwa – do wykonania przed każdą jazdą

UWAGA!

- Sprawdzić wzrokowo stan techniczny kół (w tym kół wózka) – szprych, felg – pod kątem uszkodzeń. Sprawdzić także ciśnienie w oponach. Prawidłową wartość ciśnienia podano na oponie.
- Zbyt wysokie lub zbyt niskie ciśnienie w oponach negatywnie wpływa na drogę hamowania, zużywanie się opony oraz prowadzenie wózka.
- Należy zawsze upewnić się, że bieżnik opon jest w dobrym stanie.
- Sprawdzić prawidłowość działania hamulców. Nie należy korzystać z elektrycznego napędu do wózka, jeśli hamulce nie są w 100% sprawne.
- Należy unikać uszkodzania linek Bowdena. Podczas zsiadania z wózka lub siadania na nim linki mogą się wygiąć.
- Obejrzeć widelec pod kątem uszkodzeń (np. pęknięć lub złamanych elementów).
- Sprawdzić, czy wszystkie podzespoły, a w szczególności śruby, są dokręcone.
- Sprawdzić, czy kierownica jest prawidłowo zamontowana.
- Sprawdzić mechanizm łączący elektryczny napęd z wózkiem. Zacisk należy założyć tak, aby pomiędzy nim a metalową rurą nie było żadnych części (np. pasków na łydkę, osłon ramy itd.).
- Sprawdzić ramę i podzespoły wózka pod kątem uszkodzeń (np. pęknięć).
- Upewnić się, że światła są sprawne, a światła odblaskowe w dobrym stanie. Muszą one być widoczne przez cały czas eksploatacji.
- Należy zadbać o to, aby stopy nie ześlizgiwały się z podnóżka. W razie potrzeby użyć specjalnego mocowania.
- Sprawdzić wszystkie kable i połączenia elektryczne.
- Upewnić się, że akumulator jest właściwie przymocowany i w pełni naładowany.
- Włączyć akumulator i sprawdzić oświetlenie.
- Zawsze jeździć w kasku.

Instrukcje bezpieczeństwa – podczas jazdy

OSTRZEŻENIE!

- Przed jazdą po wzniesieniach należy zapoznać się z produktem na płaskiej nawierzchni.
- Należy zawsze mocno trzymać kierownicę obiema dłońmi, ponieważ w przeciwnym razie istnieje duże ryzyko wypadku.
- Prędkość jazdy należy zawsze dostosować do umiejętności, ruchu na drodze i warunków terenowych.
- Szczególną ostrożność należy zachować podczas podejżdżania do schodów, krawędzi, spadków lub innych niebezpiecznych miejsc.
- Przed dojechaniem do zakrętu należy zwolnić, a w trakcie pokonywania go – wychylić się do jego wewnętrznej strony.
- Podczas oczekiwania, np. na przejściu dla pieszych, światłach, na wzniesieniach lub rampach, należy załączyć hamulec.
- Zestaw z napędem rowerowym charakteryzuje się większym promieniem skrętu niż sam wózek, dlatego też skręcanie w ciasnych miejscach, np. korytarzach, może być czasem niemożliwe.
- Do mocowania przedmiotów (np. obciążenia lub sakw rowerowych) należy używać wyłącznie określonych wsporników.
- Podczas poruszania się po drogach dla pieszych należy przestrzegać limitu prędkości (odpowiadającej prędkości chodu).
- Podczas korzystania z dróg lub ścieżek publicznych należy przestrzegać przepisów drogowych.
- Należy unikać jazdy po niebrukowanych lub sypkich nawierzchniach (np. po żużlu, piasku, błocie, śniegu, lodzie lub przez głębokie kałuże).
- Należy unikać nagłych ruchów kierownicą.
- Wzniesienia należy zawsze pokonywać równoległe do linii spadku.
- Należy unikać skręcania na wzniesieniach.
- Na wzniesieniach przyczepność koła napędowego jest mniejsza niż na płaskich drogach, co przekłada się na mniejszą siłę hamowania. Styl jazdy i prędkość należy zawsze dostosowywać do warunków, tak aby produkt można było się zatrzymać.
- Nie wolno holować żadnych pojazdów ani ciągnąć przyczep.
- Nie wolno jeździć po schodach.
- Aby uniknąć przewrócenia wózka i doznania urazów, przeszkody, np. krawężniki, należy zawsze pokonywać przodem/prostopadłe z niską prędkością. Maksymalna wysokość przeszkody wynosi 50 mm, ale zależy to od odległości kółek samonastawnych od ziemi.
- Należy unikać sytuacji, w których dowolny podzespół wózka lub dowolna część ciała mogą zostać przytrzaśnięte podczas pokonywania przeszkód. Może to prowadzić do upadków i poważnych urazów, a także do uszkodzenia produktu.
- Podczas poruszania się po mokrej nawierzchni ryzyko poślizgu jest podwyższone ze względu na mniejszą przyczepność opon. W takiej sytuacji należy odpowiednio dostosować styl jazdy.
- Aby zwolnić, należy zawsze używać głównego hamulca.
- Aby zapobiec ślizganiu się kół napędowych podczas hamowania, można wychylić się do przodu.
- Należy unikać gwałtownego hamowania podczas pokonywania zakrętów.

Instrukcje bezpieczeństwa – po jeździe

- Aby uniknąć uruchomienia produktu w wyniku przypadkowego dotknięcia dźwigni jazdy, należy go wyłączyć natychmiast po zakończeniu jazdy.
- Wyłączanie napędu pomaga także wydłużyć czas pracy akumulatora.

Warunki gwarancji:

1. Jeżeli dowolna część elektrycznego napędu do wózka wymaga naprawy lub wymiany w wyniku ujawnienia wady fabrycznej lub materiałowej w okresie 24 miesięcy od daty dostawy do nabywcy, część ta zostanie naprawiona lub wymieniona nieodpłatnie. Gwarancja obejmuje jedynie wady fabryczne.
2. Aby skorzystać z gwarancji, należy skontaktować się z dostawcą produktu – np. autoryzowanym sklepem Sunrise Medical lub placówką opieki zdrowotnej – i przedstawić szczegółowy opis problemu. Jeżeli produkt będzie użytkowany poza obszarem działalności wyznaczonego autoryzowanego serwisu Sunrise Medical, naprawę i wymianę przeprowadzi inny podmiot wyznaczony przed producenta. Naprawę musi przeprowadzić serwis/sprzedawca wyznaczony przez Sunrise Medical.
3. Części wymienione lub naprawione w ramach tej gwarancji są objęte gwarancją zgodną z tymi warunkami obowiązującą przez pozostały okres gwarancyjny produktu określony w punkcie 1.
4. Oryginalne części, których koszt poniósł klient, są objęte 12-miesięczną gwarancją (od daty montażu) zgodną z tymi warunkami.
5. Niniejsza gwarancja nie obowiązuje, jeśli naprawa lub wymiana części jest niezbędna ze względu na jeden z następujących powodów:
 - a. Normalne zużycie w toku eksploatacji między innymi akumulatorów, podkładek podłokietnika, tapicerki, opon, szcęk hamulcowych itd.
 - b. Przeładowanie produktu. Maksymalną masę użytkownika podano na etykiecie EC.
 - c. Produkt albo część nie były odpowiednio konserwowane lub serwisowane zgodnie z zaleceniami producenta, jak przedstawiono w Instrukcji użytkownika i/lub Instrukcji serwisowej.
 - d. Zastosowano akcesoria, które nie są określone jako oryginalne.
 - e. Produkt lub część uległy uszkodzeniu wskutek zaniedbania, wypadku lub niewłaściwego użycia.
 - f. Dokonano modyfikacji produktu lub części niezgodnie ze specyfikacjami producenta.
 - g. Naprawę przeprowadzono, zanim nasz dział obsługi klienta otrzymał informacje o okolicznościach wystąpienia usterki.
6. Niniejsza gwarancja podlega prawu kraju, w którym produkt Sunrise Medical został zakupiony*. To dotyczy placówki Sunrise Medical, w którym kupiono produkt.

Odpowiedzialność

Jeśli elektryczny napęd do wózka:

- Będzie nieodpowiednio transportowana,
- Nie będzie poddawana przeglądom zgodnie z harmonogramem przeglądów,
- Będzie użytkowana niezgodnie z zaleceniami tej instrukcji,
- został poddany naprawom lub innym pracom przeprowadzanym przez osoby nieupoważnione, zostanie wyposażony w części strony trzeciej bez upoważnienia firmy Sunrise Medical, Sunrise Medical nie ponosi odpowiedzialności za bezpieczeństwo działania elektrycznego napędu do wózka.

3.0 Posługiwanie się wózkiem

Dostawa:

Elektryczny napęd do wózka jest dostarczany w pełni złożony w kartonowym opakowaniu. Aby uniknąć uszkodzeń podczas transportu, luźne części lub części wymagające montażu zostały zapakowane w oddzielne pudełko kartonowe.

Rozpakowanie:

- Opakowanie, w którym produkt został przysłany, należy sprawdzić pod kątem uszkodzeń, które mogły powstać podczas przewozu.
- Usunąć całe opakowanie.
- Ostrożnie wyjąć elektryczny napęd do wózka z kartonu i sprawdzić, czy jest kompletny.
- Sprawdzić wszystkie podzespoły pod kątem widocznych uszkodzeń, pęknięć, wgnieceń, zniekształceń lub innych wad.
- Elektryczny napęd do wózka jest zwykle dostarczany w następującym zestawie:

rama do podłączania napędu z kompletnym układem mocowania, wyświetlacz, przednia lampka, akumulator litowo-jonowy z ładowarką, a także zestaw błotników i osłon bocznych w 4 różnych kolorach (fabrycznie montowany jest zestaw czarny).

Mocowanie wyświetlacza:

Wyświetlacz został zaprogramowany pod kątem tego elektrycznego napędu do wózka i jest dostarczany wraz z nim.

Procedura montażu wyświetlacza:

- Poluzować zacisk dociskający wyświetlacza i przymocować go do kierownicy pomiędzy dźwignią jazdy a wspornikiem. Żeby przymocować wyświetlacz, dokręcić śrubę zacisku.
- Podłączyć wtyk wyświetlacza do wolnego gniazda elektrycznego w napędzie. Wtyk pasuje do gniazda tylko w jednym kierunku, co zapobiega przypadkowemu odwróceniu biegunowości. Podczas montażu zachować ostrożność, aby nie uszkodzić styków wtyku.

UWAGA: W przypadku wykrycia uszkodzeń lub braku jakichkolwiek części należy natychmiast skontaktować się z nami.

UWAGA!

- Elektrycznego napędu do wózka można używać wyłącznie w połączeniu z układem mocowania dołączonym do niego i zaciskami do ramy właściwymi dla wózka. Elektryczny napęd do wózka powinien zostać przekazany przez Sunrise Medical lub autoryzowanego sprzedawcę Sunrise Medical w postaci gotowej do użytkowania.
- Przed pierwszym użyciem należy naładować baterię do maksimum.

UWAGA:

- Gdy określony został moment obrotowy, usilnie zaleca się użycie dynamometru (nie załączono) w celu weryfikacji, czy zastosowany moment dokręcający jest prawidłowy. Jeżeli nie podano inaczej, moment dokręcający dla wkrętów M6 wynosi 7 Nm.

UWAGA:

- Niektóre śruby użyte do produkcji napędu są pokryte klejem do gwintów (niebieska kropka na gwincie) – można je poluzować i dokręcić maksymalnie trzykrotnie. Następnie należy je wymienić na nowe śruby z klejem do gwintów. Można także użyć kleju Loctite™ 243. Nałożyć klej go gwintów na śruby i ponownie je wkręcić.

Przechowywanie:

Elektryczny napęd do wózka należy zawsze przechowywać w warunkach niskiej wilgotności, na powierzchni łatwej do czyszczenia i w temperaturze pokojowej (+10°C–+25°C).

Transport:

Elektryczny napęd do wózka nie został zaprojektowany do transportu w pojeździe.

OSTRZEŻENIE!

- NIE wolno siedzieć na dodatkowym napędzie rowerowym w trakcie przewozu dowolnym pojazdem.
- Należy zawsze korzystać z odpowiednio zabezpieczonego miejsca do siedzenia.
- Na czas transportu produkt oraz wszystkie jego podzespoły należy zabezpieczyć tak, aby nie uległy uszkodzeniu (np. przez przewrócenie się) i aby nie stanowiły zagrożenia dla innych osób.

UWAGA!

- Podczas załadunku należy upewnić się, że żadne linki ani przewody nie zostały przycięte, zagięte ani w inny sposób uszkodzone.
- Nie należy używać elektrycznego napędu do wózka, jeśli kable są uszkodzone.

Bezpieczeństwo:

- Aby zabezpieczyć elektryczny napęd do wózka przed kradzieżą lub nieupoważnionym użyciem, należy korzystać z odpowiedniej blokady, np. przeznaczonej dla rowerów.
- W przypadku napędu można dodatkowo wyłączyć i zdemontować akumulator.

4.0 Pierwsze mocowanie do wózka

4.1. Mocowanie zacisków do wózka

Elektryczny napęd do wózka można mocować jedynie do wózków objętych deklaracją wzajemnej kompatybilności uzgodnioną przez Sunrise Medical i producenta wózka.

Wraz z napędem dostarczono właściwe zaciski do wózka użytkownika. W przypadku zamówienia zacisków do ram o rurach okrągłych, w zestawie są adaptery do ram 19 mm, 23 mm, 25 mm i 28,6 mm. Należy je włożyć w zacisk przed mocowaniem. Adapter należy dostosować do średnicy rur wózka (ramię adaptera powinno znajdować się w jednej płaszczyźnie z zaciskiem i powinno być skierowane do góry).

Umieścić zaciski (A) po obu stronach wózka i ramy. Należy je mocować na prostym odcinku rury ramy (nie powinna ona być zagięta w tym miejscu). Umieścić zaciski równoległe do siebie i na tej samej wysokości. Częściowo dokręcić śruby imbusowe (C) z przodu i z tyłu zacisków po jednej stronie, a następnie po drugiej.

Następnie dokręcić śruby momentem dokręcania 7 Nm.



UWAGA:

W przypadku wózków z odchylanym i demontowanym podnóżkiem zaciski (A) należy zamontować na ramie głównej wózka (obszar C) i nie wolno ich montować na demontowanych podnóżkach (obszar B).

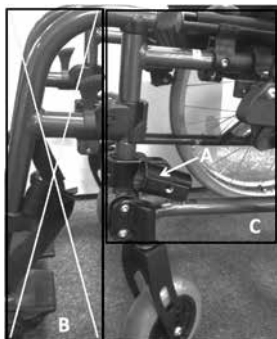

⚠ NIEBEZPIECZEŃSTWO!

- Zamontowanie zacisków na demontowanych podnóżkach może spowodować uszkodzenie wózka oraz doprowadzić do upadku i urazu użytkownika.

⚠ UWAGA

- Dokręcić równomiernie śruby imbusowe z przodu i z tyłu zacisku.
- Zawsze dokręcać je właściwym momentem dokręcania: 7 Nm.
- Należy regularnie sprawdzać moment dokręcania śrub zacisków.

UWAGA:

- Gdy określony został moment dokręcania, usilnie zaleca się użycie klucza dynamometrycznego (nie załączono) w celu weryfikacji, czy zastosowany moment dokręcania jest prawidłowy. Jeżeli nie podano inaczej, moment dokręcający dla wkrętów M6 wynosi 7 Nm.

⚠ UWAGA:

- Niektóre śruby użyte do produkcji napędu są pokryte klejem do gwintów (niebieska kropka na gwincie) – można je poluzować i dokręcić maksymalnie trzykrotnie. Następnie należy je wymienić na nowe śruby z klejem do gwintów. Można także pokryć śruby klejem Loctite™ 243 i ponownie je wkręcić.

4.2. Montaż elektrycznego napędu do wózka i ustawienie prawidłowego kąta montażu

Ustawić odpowiednią szerokość ramy pośredniej elektrycznego napędu do wózka



Wraz z napędem dostarczane są 4 belki poprzeczne ramy pośredniej napędu (jedna jest już zamontowana) – każda z nich obejmuje określony zakres szerokości wózka. Zmierzyć

szerokość (D) zacisków zamontowanych na wózku (od środka do środka) oraz ramie pośredniej, a następnie wybrać belkę poprzeczną odpowiednią do danego zakresu szerokości:

Zmierzona szerokość	Belka poprzeczna
350-420 mm	30-34
410-480 mm	36-40
470-540 mm	42-46
530-600 mm	48-52

Jeśli właściwa belka poprzeczna jest już zamontowana, można pominąć dalsze kroki i przejść od razu do dokładnej regulacji.

- Zdemontować belkę poprzeczną ramy pośredniej. W tym celu odłączyć ramę pośrednią od napędu przy użyciu szybkozamykaczy (patrz rozdział: „Transport: składanie lub demontaż ramy pośredniej”).
- Wykręcić i wyjąć 2 śruby imbusowe (C) w tylnej części belki poprzecznej i odłączyć ją od układu mocowania (D).
- Zamontować odpowiednią belkę poprzeczną na układzie mocowania (D). Dokręcić obie śruby momentem dokręcania 20 Nm.
- Włożyć zakrzywione rurki (B) z powrotem do belki poprzecznej, tymczasowo lekko dokręcić 4 śruby imbusowe (A).

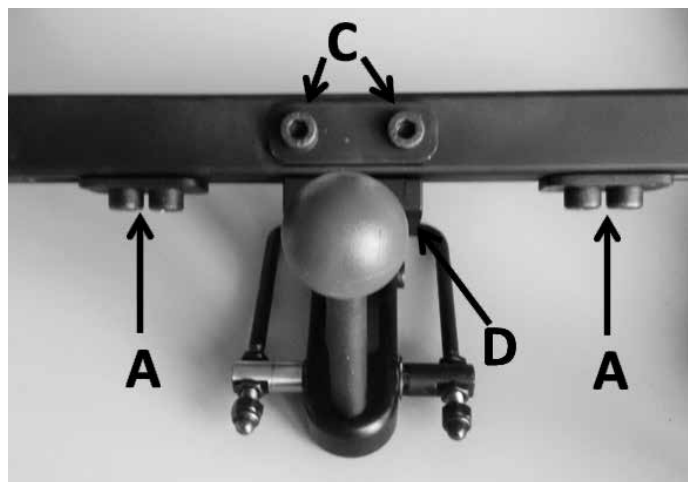

W celu dokładnej regulacji wykręcić 4 śruby imbusowe (A) na spodzie belki poprzecznej ramy pośredniej i ustawić właściwą szerokość ramy pośredniej (B). Z obu stron rama pośrednia powinna być wysunięta na identyczną odległość, aby układ mocowania był dokładnie na środku.

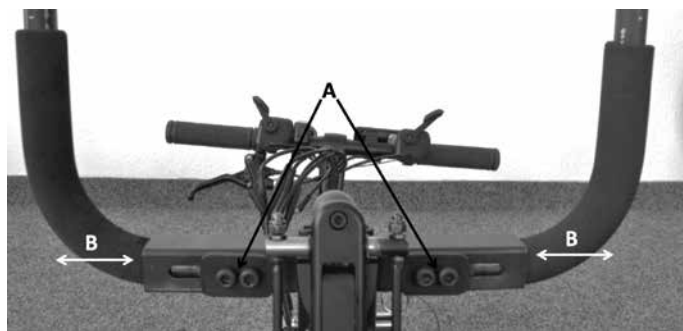

Wsunąć końcówki rur ramy pośredniej w zaciski zamocowane na wózku, aby sprawdzić, czy szerokość jest odpowiednia, a następnie dokręcić śruby imbusowe na spodzie ramy pośredniej momentem dokręcania 20 Nm. Rama pośrednia powinna teraz wsuwać się w zaciski płynnie i bez potrzeby jej przechylania.

Ustawić położenie i kąt elektrycznego napędu do wózka

Ustawić kółka samonastawne na podstawie o wysokości 45 mm (lub na podpórkach kartonowych dostarczonych wraz z produktem). Tyle powinien wynosić prześwit pomiędzy kółkami a podłożem podczas jazdy.

Odkręcić śruby zacisków mechanizmu regulacji kąta (A) na zaciskach przymocowanych do wózka, tak aby dało się ręcznie ustawić kąt gniazd.

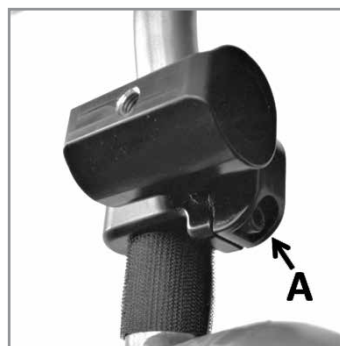

Odkręcić śruby zacisków mechanizmu regulacji wysokości elektrycznego napędu do wózka (B), tak aby gniazdo ramy pośredniej dało się ręcznie przesunąć w górę i w dół ramy napędu.

Podczas regulacji wysokości zmienia się też kąt ustawienia napędu.

Podczas regulacji kółka samonastawne stoją cały czas na podpórce o wysokości 45 mm. Śruba A na zacisku dociskającym jest wciąż odkręcona.

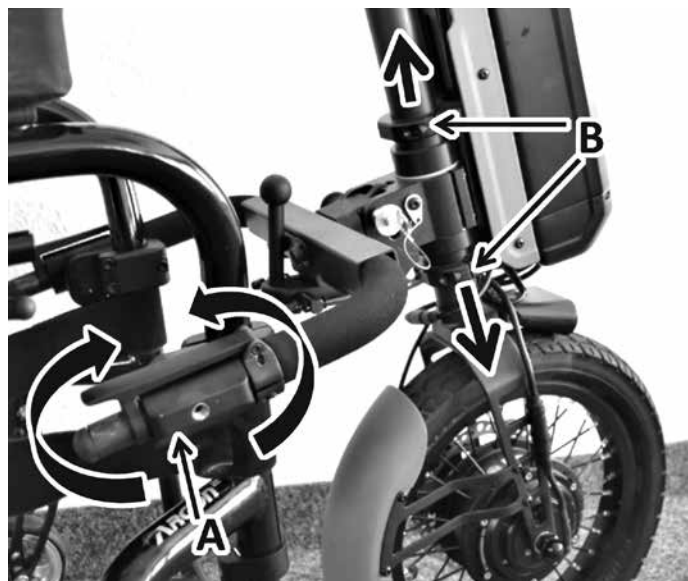

Następnie zmierzyć kąt pomiędzy elektrycznym napędem do wózka a podłożem. W tym celu ustawić wspornik (patrz rozdział: „Regulacja położenia kierownicy”) pod kątem 20° (wersja FF) lub 65° (wersja SA) przy użyciu podziałki na wsporniku (C). Położyć poziomnicę (D) na wsporniku.

Podczas Regulacji należy ustawić wspornik poziomo, podczas gdy kółka samonastawne znajdują się na podporze 45 mm, co pozwala uzyskać optymalny kąt ustawienia elektrycznego napędu do wózka. Optymalny kąt napędu zapewnia najlepszą przyczepność i zwrotność.



Po ustawieniu właściwej wysokości dokręcić śruby imbusowe (B) mechanizmów regulacji kąta i wysokości momentem dokręcania 10 Nm. Następnie dokręcić śruby zacisku mechanizmu regulacji kąta (A) na zaciskach przymocowanych do wózka momentem dokręcania 15 Nm.

Po 30 minutach, ale przed użyciem napędu F55, dokręcić śrubę. Następnie ponownie dokręcić po 24 h.



UWAGA:

Gdy określony został moment obrotowy, usilnie zaleca się użycie dynamometru (nie załączono) w celu weryfikacji, czy zastosowany moment dokręcający jest prawidłowy. Jeżeli nie podano inaczej, moment dokręcający dla wkrętów M6 wynosi 7 Nm.

⚠ UWAGA:

Niektóre śruby użyte do produkcji napędu są pokryte klejem do gwintów (niebieska kropka na gwincie) – można je poluzować i dokręcić maksymalnie trzykrotnie. Następnie należy je wymienić na nowe śruby z klejem do gwintów. Można także pokryć śruby klejem Loctite™ 243 i ponownie je wkręcić.

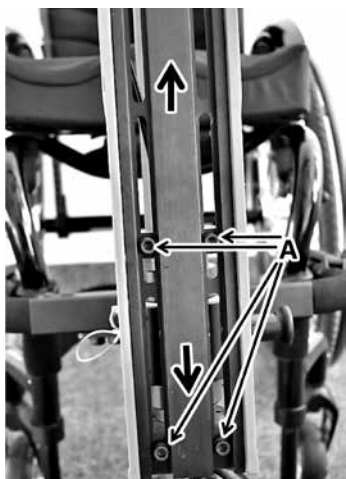

UWAGA:

Podczas regulacji wysokości zmienia się też ustawienie akumulatora przymocowanego do głowicy sterującej. Wysokość wspornika akumulatora można regulować, co pozwala ustawić właściwy środek ciężkości napędu. W tym celu zdemontować akumulator i odkręcić 4 śruby imbusowe (A) płyty montażowej akumulatora. Teraz płytę montażową można przesunąć w górę

i w dół. Optymalna odległość pomiędzy lampkami a płytą dolną akumulatora to 50 mm. Po ustawieniu płyty dokręcić 4 śruby imbusowe (A) momentem dokręcania 6 Nm.

UWAGA:

Precyzyjne ustawienie kąta napędu sprawi, że będzie on bardziej kompaktowy i zwrotny. Lepszy rozkład masy przekłada się też na poprawę przyczepności koła napędowego.

⚠ NIEBEZPIECZEŃSTWO!

- Niezależnie od ustawienia należy jednak zadbać o to, aby odstęp pomiędzy stopami użytkownika a kołem napędowym był odpowiednio duży, nawet przy maksymalnym skręceniu kierownicy.
- Koło napędowe nie może nigdy dotykać stóp użytkownika podczas jazdy, ponieważ może to doprowadzić do urazu.

Mocowanie zatrzasków bezpieczeństwa do ramy pośredniej:

Zaciski z zatrzaskami bezpieczeństwa należy zamocować w odległości 70 mm od końca rury. W razie potrzeby przed montażem założyć na ramę pośrednią obicie z gumy piankowej i odpowiednio je skrócić. Dokręcić śruby zacisków momentem dokręcania 6 Nm.

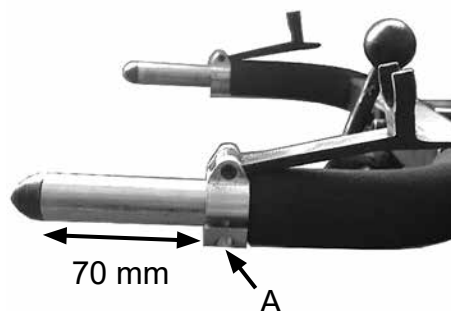

⚠ UWAGA!

Zawsze dokręcać je właściwym momentem dokręcania.

⚠ NIEBEZPIECZEŃSTWO!

Rury ramy pośredniej muszą zawsze być całkowicie wsunięte w zaciski i muszą być co najmniej o 15 mm dłuższe niż zaciski.

Pomiędzy końcówkami rur ramy pośredniej a kołami napędowymi musi być minimum 20 mm prześwitu. Jeśli po prawidłowym zamontowaniu i ustawieniu napędu nie da się uzyskać takiego prześwitu, rury ramy pośredniej należy skrócić obcinakiem do rur, aby uzyskać niezbędny prześwit.

Zmiana kolorowych akcesoriów

W zestawie z napędem dostarczane są 4 zestawy akcesoriów w różnych kolorach: błotnik i osłony boczne w kolorze czarnym, pomarańczowym, czerwonym i niebieskim.

Osłony boczne można łatwo wymienić – wystarczy wykręcić 3 śruby imbusowe i wymienić osłony na inny kolor.

Żeby wymienić błotnik, trzeba wykręcić obie śruby imbusowe, a także płytkę montażową po wewnętrznej stronie. Aby je zamontować, należy powyższe kroki wykonać w odwrotnej kolejności.

Regulacja położenia kierownicy

Położenie kierownicy można regulować na szereg sposobów:



a) Wysokość kierownicy: wysokość kierownicy można regulować. W tym celu odblokować szybkozamykacz na ramie. Teraz kierownicę i rurę sterową można przesunąć w górę i w dół. Po regulacji zablokować szybkozamykacz.

b) Ustawienie kierownicy: kąt ustawienia wspornika kierownicy można regulować. W tym celu popchnąć szary zatrzask (A) w kierunku jazdy, aż będzie możliwość podniesienia dźwigni blokady (B). Teraz można ustawić kąt wspornika kierownicy (regulacja bezstopniowa). Po zakończeniu regulacji docisnąć z powrotem dźwignię blokady, aż zatrzask (A) przesunie się i zatrzasknie w swoim położeniu.



⚠ NIEBEZPIECZEŃSTWO!

- Upewnić się, że szybkozamykacz regulacji wysokości jest w całości zamknięty i że kierownicy nie da się obrócić.
- Upewnić się, że dźwignia blokady wspornika jest całkowicie zamknięta i że szary zatrzask jest zablokowany w swoim położeniu.
- Wszystkie kable należy prawidłowo poprowadzić i zabezpieczyć. Kabli nie wolno zaginać ani rozciągać. W razie potrzeby przymocować kable opaskami kablowymi.

Regulacja amortyzatora rury sterowej

Aby ustabilizować układ kierowniczy i zapewnić stabilną jazdę w wybranym kierunku przy wyższej prędkości, napęd Empulse F55 jest wyposażony w amortyzator rury sterowej.

Skuteczność tłumienia można bezstopniowo regulować śrubami zacisku na głowicy sterującej.



- Obrócić kierownicę maksymalnie w lewo.
- Równomiernie dokręcić obie śruby imbusowe (C), żeby zwiększyć tłumienie, lub poluzować je, żeby zmniejszyć tłumienie.
- Fabrycznie stosowany jest moment dokręcania 2 Nm.

⚠ NIEBEZPIECZEŃSTWO!

- Zbyt wysoki moment dokręcania (C) głowicy sterującej może utrudnić sterowanie elektrycznym napędem do wózków.
- Zbyt niski moment dokręcania spowoduje, że przy wyższej prędkości sterowanie będzie niestabilne.

5.0. Podłączanie i odłączanie elektrycznego napędu do wózka przez użytkownika

Elektryczny napęd do wózka umożliwia regulację kąta ustawienia w stosunku do wózka, co ułatwia podłączanie i odłączanie.

⚠ NIEBEZPIECZEŃSTWO!

- Przed podłączeniem i odłączeniem urządzenie należy wyłączyć.
- Przed użyciem upewnić się, że elektryczny napęd do wózka jest prawidłowo przymocowany do wózka.
- Jak zawsze w przypadku występowania części ruchomych, istnieje niebezpieczeństwo zakleszczenia palców lub odzieży. Podczas korzystania z dźwigni zacisku i szybkozamykaczy należy zachować szczególną ostrożność.

5.1. Mocowanie

Odblokować dźwignię zacisku (A), docisnąć sworzeń blokujący (B) w lewo, a następnie zablokować go w położeniu otwartym poprzez obrócenie go o 90°.

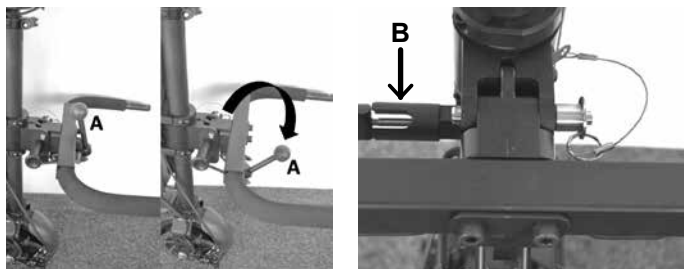

Połączenie pomiędzy elektrycznym napędem do wózka i ramą pośrednią jest otwarte – ramę pośrednią można teraz przesunąć w górę.

1. Podjechać wózkiem jak najbliżej elektrycznego napędu do wózka.
2. Przełącznikiem na akumulatorze wyłączyć napęd.
3. Załączyć hamulce wózka.
4. Rys. 1: Podnieść elektryczny napęd do wózka i wsunąć końcówki rur ramy pośredniej w zaciski na wózku, aż do uzyskania odpowiedniego prześwitu pomiędzy podnóżkiem wózka a napędem. Jeśli w tym ustawieniu kierownica dotyka ud użytkownika, jej wysokość i kąt na czas podłączania i odłączania trzeba zmieniać (patrz rozdział: „Regulacja położenia kierownicy”).
5. Rys. 2a: Ręcznie dokręcić śruby dociskowe z przetyczką zacisków w kierunku zgodnym z ruchem wskazówek zegara, tak aby rama pośrednia była stabilnie przymocowana do zacisków.
6. Rys. 2b: Zamknąć dodatkowe zatrzaski zabezpieczające.
7. Rys. 3: Zwolnić blokadę sworznia blokującego poprzez obrócenie go o ok. 90°.
8. Rys. 4: Popchnąć kierownicę w górę/dół, aż sworzeń blokujący zatrzasknie się automatycznie.
9. Rys. 5: Zamknąć dźwignię zacisku – pociągnąć ją w górę poza punkt martwy. Kulowa końcówka dźwigni zacisku musi być skierowana ku górze.
10. Hamulce wózka zwolnić jedynie tuż przed wyruszeniem.



NIEBEZPIECZEŃSTWO!

- Przed ruszeniem sprawdzić, czy elektryczny napęd do wózka jest prawidłowo podłączony oraz czy wszystkie blokady są załączone.
- Jeśli blokad nie da się prawidłowo załączyć lub jeśli sprawiają wrażenie, jakby nie były załączone, należy skontaktować się ze sprzedawcą w celu sprawdzenia. Nie wolno w takim przypadku jeździć wózkiem, ponieważ grozi to wypadkiem i urazem.
- Prześwit pomiędzy kółkami samonastawnymi wózka a podłożem musi wynosić minimum 30 mm – w przeciwnym wypadku występuje ryzyko wypadku i urazu.
- Procedurę mocowania i odłączania należy wykonać, gdy wózek z napędem stoi na gładkiej nawierzchni.
- W przypadku wszystkich części ruchomych należy uważać na palce, ponieważ istnieje ryzyko ich przygniecenia.

UWAGA:

- Przed ruszeniem należy wykonać następujące czynności kontrolne:
 - Sprawdzić, czy obie rury ramy pośredniej są kompletne i wsunięte w zaciski w tym samym miejscu po obu stronach. Rury powinny wystawać z zacisków na co najmniej 15 mm, a ich końcówki powinny znajdować się minimum 20 mm od koła napędowego.
 - Sprawdzić, czy śruby dociskowe są dokładnie dokręcone po obu stronach oraz czy stabilnie mocują ramę pośrednią.
 - Sprawdzić, czy zatrzaski zabezpieczające po obu stronach są zamknięte oraz czy stabilnie trzymają ramę pośrednią.
 - Sprawdzić, czy śruba blokująca jest wkręcona oraz czy blokuje ramę pośrednią w ustawieniu do jazdy.
 - Sprawdzić, czy dźwignia zacisku jest całkowicie dociśnięta (kulka na końcu skierowana w dół) i czy nie ma luzu.
 - Sprawdzić, czy prześwit pomiędzy kółkami samonastawnymi a podłożem wynosi minimum 30 mm.

5.2. Odłączanie

Procedura odłączania napędu od wózka:

1. Załączyć hamulce wózka.
2. Przełącznikiem na akumulatorze wyłączyć napęd.
3. Odblokować dźwignię zacisku.
4. Delikatnie popchnąć kierownicę w przód/górę.
5. Wyciągnąć sworzень blokujący w lewo z położenia blokady i obrócić go o 90°, aż zatrzaśnie się w swoim położeniu.
6. Następnie powoli opuścić elektryczny napęd do wózka, aż kółka samonastawne wózka dotkną podłoża.
7. Odchylić zatrzaski bezpieczeństwa do góry, aby je otworzyć.
8. Odkręcić śruby dociskające na zaciskach po obu stronach i pociągnąć elektryczny napęd do wózka w przód, aż rury ramy pośredniej całkowicie wysuną się z zacisków.
9. Postawić napęd ostrożnie na podłodzie lub ustawić go na stojaku (opcjonalny).

NIEBEZPIECZEŃSTWO!

- Należy podtrzymywać napęd podczas wysuwania sworznia blokującego z położenia blokady, ponieważ w przeciwnym wypadku napęd może upaść i spowodować wypadek.
- W przypadku wszystkich części ruchomych należy uważać na palce, ponieważ istnieje ryzyko ich przygniecenia.
- Procedurę mocowania i odłączania należy wykonać, gdy wózek z napędem stoi na gładkiej nawierzchni.
- Postawić elektryczny napęd ręczny ostrożnie na podłodzie, tak aby go nie uszkodzić.

UWAGA:

- Zamknięcie dźwigni zacisku przed zdjęciem napędu spowoduje zablokowanie napędu na końcówkach ramy pośredniej.

5.3. Transport: Transport: składanie lub demontaż ramy pośredniej

Na czas transportu ramę pośrednią można złożyć, aby napęd zajmował mniej miejsca.

1. Odblokować dźwignię zacisku (B) i odczepić metalowy wspornik przymocowany do dźwigni zacisku od głowicy sterującej.
2. Wyciągnąć sworzeń blokujący w lewo z położenia blokady i obrócić go o 90°.
3. Złożyć ramę pośrednią (A) w górę.
4. Zwolnić blokadę sworznia blokującego (C) poprzez obrócenie go o ok. 90°, aby mógł on powrócić na swoje miejsce i zablokować ramę pośrednią w pozycji złożonej.

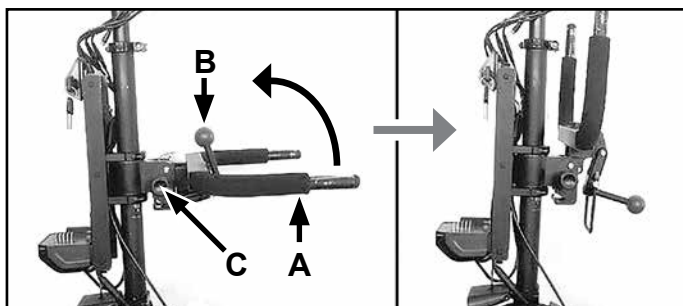

Po rozłożeniu ramy pośredniej metalowy wspornik podłączony do dźwigni zacisku należy prawidłowo założyć na głowicę sterującą.

Żeby całkowicie zdemontować ramę pośrednią można wyjąć szybkozamykacze (D). W tym celu przytrzymać naciśnięty przycisk (E) i wyciągnąć szybkozamykacze z głowicy sterującej w prawo. Po wyjęciu szybkozamykaczy można zdemontować ramę pośrednią. Aby je zamontować, należy powyższe kroki wykonać w odwrotnej kolejności.

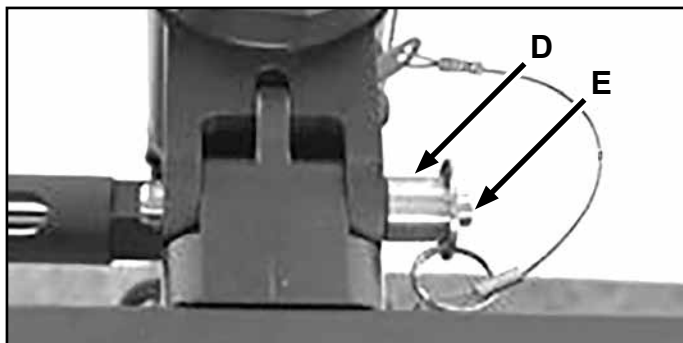

⚠ NIEBEZPIECZEŃSTWO!

- Podczas montażu ramy pośredniej należy zadbać, aby szybkozamykacze prawidłowo się zatrzasnęły.
- Po rozłożeniu ramy pośredniej metalowy wspornik podłączony do dźwigni zacisku należy prawidłowo założyć na głowicę sterującą.

6.0 Obsługa

Termin	Definicja
⚠ NIEBEZPIECZEŃSTWO!	Porada dla użytkownika dotycząca potencjalnego ryzyka odniesienia obrażeń lub śmierci w przypadku niezastosowania się do porady
⚠ OSTRZEŻENIE!	Wskazówka dla użytkownika dotycząca ryzyka odniesienia obrażeń w przypadku niezastosowania się do wskazówek
⚠ UWAGA!	Wskazówka dla użytkownika dotycząca potencjalnego ryzyka uszkodzenia sprzętu w przypadku niezastosowania się do wskazówek
UWAGA:	Porada ogólna lub najlepsze zalecane działanie

6.1. Hamulce

Elektryczny napęd do wózka jest wyposażony w dwa hamulce:

- mechaniczny hamulec tarczowy, kontrolowany dźwignią hamulca (A) na kierownicy (lewa strona);
- elektryczny hamulec, kontrolowany łopatką (B) na kierownicy (lewa strona). Hamulec elektryczny działa wyłącznie, gdy elektryczny napęd do wózka jest włączony i gotowy do jazdy.



Przed jazdą należy zapoznać się z funkcjonowaniem, specyfiką i siłą hamowania obu hamulców.

⚠ NIEBEZPIECZEŃSTWO!

- Hamulec elektryczny działa wyłącznie, gdy elektryczny napęd do wózka jest włączony i gotowy do jazdy.
- Najwyższą skuteczność hamowania zapewnia mechaniczny hamulec tarczowy.
- Gwałtowne i mocne załączenie hamulców może spowodować upadek użytkownika do przodu, co może prowadzić do urazów. Dlatego też należy zawsze utrzymywać stabilną pozycję poprzez mocne trzymanie się uchwytów po obu stronach.
- Poniższe czynniki mogą w znacznym stopniu ograniczyć możliwości hamulców napędu:
 - Zużycie bieżników opon
 - Zbyt niskie lub zbyt wysokie ciśnienie w oponach.
 - Brud lub wilgoć na oponach
 - Zużyte klocki hamulcowe
- Należy zadbać o to, aby klocki i tarcze hamulcowe były wolne od oleju i smaru. W przypadku zanieczyszczenia tych elementów olejem lub smarem, klocki hamulcowe należy wymienić. Tarczę hamulcową należy profesjonalnie oczyścić ze smaru lub oleju środkiem do czyszczenia hamulców.
- Hamulce tarczowe nie regulują się automatycznie i wymagają regulacji wraz ze zużywaniem się klocków hamulcowych. W celu przeprowadzenia tej czynności należy skontaktować się ze sprzedawcą.
- Należy pamiętać, że stan nawierzchni ma duży wpływ na drogę hamowania.
- Należy pamiętać, że na pochyłościach droga hamowania jest dłuższa niż na płaskiej powierzchni.
- Droga hamowania może ulec znacznemu wydłużeniu na mokrych, brudnych, piaszczystych, kamienistych lub nierównych nawierzchniach. Wpływ na nią mają także warunki atmosferyczne. Najlepiej jest unikać takich warunków. Jeśli jest niemożliwe, należy dostosować do nich styl jazdy, aby uniknąć potencjalnie niebezpiecznych wypadków.
- Przed jazdą należy zawsze sprawdzić, czy hamulce są sprawne. Hamulce należy regularnym poddawać przeglądowi i regulacjom przeprowadzanym przez sprzedawcę.
- W przypadku zatrzymania się na stromej pochyłości (z wózkiem skierowanym ku górze) hamulec elektrycznego napędu może nie utrzymać łącznej masy wózka, użytkownika i napędu z powodu niedostatecznej przyczepności przedniego koła.

6.2. Włączanie i wyłączanie

Elektryczny napęd do wózka jest wyposażony w dwa przełączniki zasilania:

- przełącznik zasilania na korpusie akumulatora – należy go zawsze włączać jako pierwszy (patrz rozdział: „Włączanie i wyłączanie akumulatora”);
- przełącznik zasilania na wyświetlaczu: przytrzymanie środkowego przycisku wyświetlacza naciśniętego przez 2 sekundy umożliwia włączenie lub wyłączenie napędu.
- Przytrzymanie przycisku + na wyświetlaczu naciśniętego przez 2 sekundy umożliwia włączenie świateł. Aby je wyłączyć, ponownie przytrzymać przycisk + naciśnięty przez 2 sekundy. Wraz z oświetleniem włącza i wyłącza się też podświetlenie wyświetlacza.

⚠ OSTRZEŻENIE!

- Przed rozpoczęciem podłączania lub odłączania elektrycznego napędu do wózka należy go zawsze wyłączyć, aby zapobiec przypadkowemu uruchomieniu.
- Gdy napęd nie jest używany, należy go zawsze wyłączać przełącznikiem na akumulatorze.

6.3. Wybór kierunku jazdy

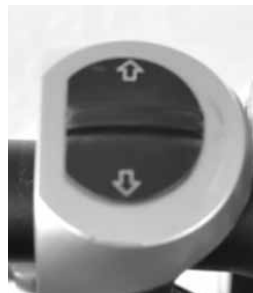

- Przełącznik kierunku jazdy na kierownicy umożliwia wybór kierunku jazdy. Popchnięcie przełącznika w przód powoduje, że po naciśnięciu dźwigni jazdy napęd jedzie do przodu.

- Żeby zmienić kierunek jazdy, napęd należy zatrzymać. Następnie należy przesunąć przełącznik kierunku jazdy do tyłu, żeby jechać w tył. Naciśnięcie dźwigni jazdy spowoduje jazdę w tył.

⚠ NIEBEZPIECZEŃSTWO!

- Kierunek jazdy napędu można zmieniać tylko, gdy wózek z napędem stoi. Zmiana ustawienia przełącznika kierunku jazdy w trakcie jazdy jest aktywowana dopiero, gdy napęd się zatrzyma.
- Przed ruszeniem należy sprawdzać ustawienie przełącznika kierunku jazdy, aby uniknąć przypadkowego ruszenia w tył i wypadku.
- Podczas jazdy należy zwracać uwagę na otoczenie, aby uniknąć kolizji.
- Należy pamiętać, że podczas jazdy w tył układ sterowania działa inaczej niż podczas jazdy w przód. Nagły ruch kierownicą może spowodować upadek i urazy.

6.4. Kontrolowanie prędkości (dźwignia jazdy)

- Obsługiwana kciukiem dźwignią jazdy (A) można regulować prędkość.
- Mocniejsze naciśnięcie dźwigni spowoduje szybszą jazdę, a lżejsze naciśnięcie – spadek prędkości.
- Puszczanie dźwigni jazdy spowoduje, że wózek będzie się stopniowo zatrzymywał.



⚠ NIEBEZPIECZEŃSTWO!

- Aby uniknąć kolizji i urazu, należy zawsze dostosowywać prędkość do warunków.
- Przed jazdą z wyższą prędkością należy zapoznać się z charakterystyką jazdy wózka z podłączonym elektrycznym napędem (ryzyko urazu).
- Przed naciśnięciem dźwigni jazdy sprawdzić ustawienie przełącznika kierunku jazdy.
- Na czas podłączania i odłączania oraz gdy nie jest używany zawsze wyłączać elektryczny napęd do wózka, aby uniknąć ruszenia wózka w wyniku przypadkowego naciśnięcia dźwigni jazdy.

UWAGA:

- Długa jazda z dźwignią jazdy maksymalnie wciśniętą może spowodować skrajne rozgrzanie się silnika napędu. Aby zapobiec przegrzaniu, dopływ energii do silnika zostanie ograniczony, aż osiągnie on standardową temperaturę pracy.

6.5. Wybór poziomu jazdy

- Na wyświetlaczu można wybrać poziom jazdy (1, 2, 3), który określa maksymalną prędkość na danym ustawieniu.
- Do wyboru poziomu jazdy służą przyciski + i – na wyświetlaczu. Wybrany poziom jazdy jest widoczny w prawym górnym rogu wyświetlacza.

UWAGA:

- Maksymalną prędkość i maksymalne parametry silnika można osiągnąć tylko na poziomie 3.

6.6. Tempomat



- Żółty przycisk (A) zintegrowany z obudową przełącznika kierunku jazdy umożliwia zablokowanie aktualnej prędkości jazdy (tempomat) i jazdę z tą prędkością bez naciśnięcia dźwigni jazdy.
- Przyspieszyć do wybranej prędkości, a następnie nacisnąć żółty przycisk. Elektryczny napęd do wózka utrzyma zablokowaną prędkość nawet po puszczeniu dźwigni jazdy.

- Ponowne naciśnięcie przycisku lub aktywacja hamulca (mechanicznego lub elektrycznego) spowoduje natychmiastowe wyłączenie tempomatu.
- Gdy tempomat jest włączony, nie można przyspieszyć dźwignią jazdy – w tym celu należy najpierw wyłączyć tempomat.

⚠ NIEBEZPIECZEŃSTWO!

- Tempomat utrzyma zadaną prędkość wyłącznie, jeśli silnik jest w stanie dostarczyć odpowiednią moc. Po wjeździe na wzniesienie z włączonym tempomatem napęd może zwolnić.
- Podczas jazdy w dół z włączonym tempomatem system będzie dążył do utrzymania zadanej prędkości z pomocą hamulca elektrycznego. Jeśli nachylenie będzie zbyt duże i napęd elektryczny nie będzie w stanie wystarczająco wyhamować wózka, wózek przyspieszy. W razie potrzeby, aby utrzymać zadaną prędkość, użyć hamulca mechanicznego.

⚠ NIEBEZPIECZEŃSTWO!

- Przed użyciem tempomatu zapoznać się z jego zasadą działania. Przeciwiczyć włączanie i wyłączanie tempomatu przy niskiej prędkości.
- Nawet podczas jazdy z tempomatem użytkownik musi zwracać uwagę na otoczenie i być zawsze gotowy hamować.
- Należy zwracać szczególną uwagę na prędkość podczas jazdy w dół z aktywowanym tempomatem. W razie potrzeby należy kontrolować prędkość hamulcem mechanicznym (ryzyko urazu).

UWAGA:

- W przypadku nieużywania elektrycznego napędu do wózka przez dłuższy czas zalecamy co 4 tygodnie włączać napęd i uruchamiać go na około 5 minut przy niskiej prędkości, aby koło napędowe się obracało, co umożliwi równomierne rozprowadzenie smaru po całym łożysku i uniknięcie korozji łożyska.

6.7. Funkcje wyświetlacza

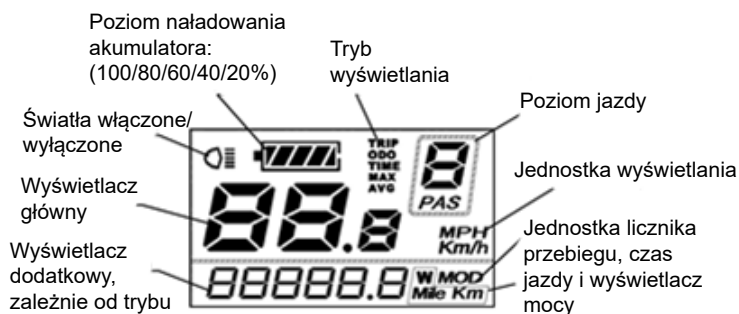

- Wybór poziomu jazdy, włączanie i wyłączanie świateł
- Włączanie i wyłączanie napędu, wybór trybu wyświetlacza
- Wybór poziomu jazdy

- Po przytrzymaniu przycisku zasilania naciśniętego przez 2 sekundy napęd się włączy (patrz rozdział: „Włączanie i wyłączanie”). Na wyświetlaczu głównym pojawi się aktualna prędkość, a na wyświetlaczu dodatkowym – przebieg. Widoczny jest też wybrany poziom jazdy (po włączeniu automatycznie ustawia się poziom 1) oraz poziom naładowania akumulatora.

6.7.1 Światła:

Żeby włączyć lub wyłączyć światła, należy przez 2 sekundy przytrzymać przycisk + naciśnięty. O włączeniu/wyłączeniu informuje odpowiednia ikona na wyświetlaczu (w lewym górnym rogu).

6.7.2 Pojemność akumulatora:

Wskaźnika poziomu naładowania zmieniają się co 20%. Gdy wskaźnik poziomu zacznie migać, należy natychmiast naładować akumulator.

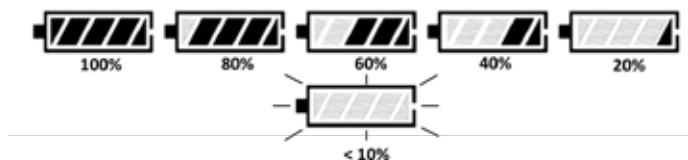

6.7.3 Tryb wyświetlacza:

Naciśnięcie przycisku zasilania umożliwia wybór trybu wyświetlacza:

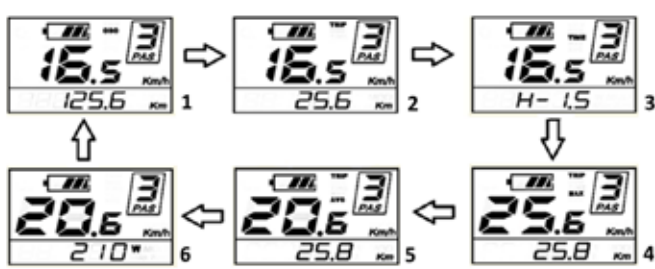

1. Tryb wyświetlacza: „ODO” – wyświetlacz główny: Prędkość	Wyświetlacz dodatkowy: łączny przebieg w kilometrach
2. Tryb wyświetlacza: „TRIP” – wyświetlacz główny: Prędkość	Wyświetlacz dodatkowy: dzienny przebieg w kilometrach
3. Tryb wyświetlacza: „TIME” – prędkość	Wyświetlacz dodatkowy: czas podróży
4. Tryb wyświetlacza: „TRIP MAX” – wyświetlacz główny: maks. osiągnięta prędkość	Wyświetlacz dodatkowy: dzienny przebieg w kilometrach
5. Tryb wyświetlacza: „TRIP AVG” – wyświetlacz główny: średnia prędkość	Wyświetlacz dodatkowy: dzienny przebieg w kilometrach
6. Tryb wyświetlacza: „Instantaneous power” – wyświetlacz główny: Prędkość	Wyświetlacz dodatkowy: moc w watach

⚠ NIEBEZPIECZEŃSTWO!

- Ustawienia można zmieniać wyłącznie, kiedy wózek stoi – nie wolno tego robić podczas jazdy.

6.7.4 Kody błędów

Gdy układy elektroniczne wykryją usterkę w systemie, jej kod jest widoczny na wyświetlaczu.



Kod błędu zawsze zaczyna się od liter „Err” i kończy się dwiema cyframi:

Kod usterki	Definicja
21	Problem z prądem
22	Problem z dźwignią jazdy
23	Problem z silnikiem
24	Problem z sygnałem czujnika Halla silnika
25	Problem z hamulcami
26	Niskie napięcie
30	Problem z komunikacją

Usterki mogą występować od czasu do czasu. Każde wyłączenie i ponowne uruchomienie urządzenia spowoduje usunięcie kodu usterki. W przypadku ponownego pojawienia się kodu usterki należy go zanotować i skontaktować się ze sprzedawcą.

6.7.5 Ustawienia:

Podstawowe ustawienia można zmieniać w menu ustawień.

UWAGA:

- Ustawienia należy zmieniać wyłącznie, gdy wózek stoi.

1. Zerowanie przebiegu:

Przytrzymać przyciski + i – naciśnięte przez dwie sekundy. Otwiera się menu „tC”.

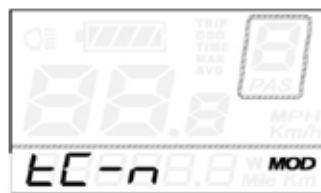

Na wyświetlaczu pojawia się pozycja „tC-n”. Naciśnięcie przycisku + umożliwia przełączenie pomiędzy ustawieniem „tC-n” (nie zeruj przebiegu dziennego) i „tC-y” (zeruj przebieg dzienny). Żeby

wyzerować przebieg dzienny, wybrać pozycję „tC-y”, a następnie przytrzymać przełącznik zasilania naciśnięty przez 2 sekundy, aby potwierdzić zmianę i zamknąć menu.

lub

Żeby potwierdzić zmianę i przejść do kolejnej pozycji menu, nacisnąć krótko przełącznik zasilania.

2. Regulacja jasności podświetlenia wyświetlacza: Na wyświetlaczu pojawi się ustawienie „bL” (podświetlenie), a w ekranie włączy się podświetlenie.

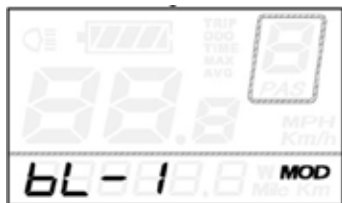

Żeby wyregulować jasność, przyciskami + i – wybrać jeden z trzech poziomów jasności (bL-1/ bL-2/ bL-3). Przytrzymać przełącznik zasilania naciśnięty przez 2 sekundy, aby potwierdzić zmianę i zamknąć menu.

lub

Żeby potwierdzić zmianę i przejść do kolejnej pozycji menu, nacisnąć krótko przełącznik zasilania.

3. Zmiana jednostek

Na wyświetlaczu pojawi się ustawienie „bL” (podświetlenie), a w ekranie włączy się podświetlenie.

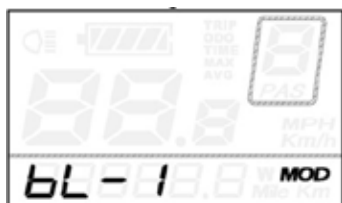

Przyciskami + i – można zmieniać jednostki: „U-1” (mile i mile na godzinę) lub „U-2” (kilometry i kilometry na godzinę). Przytrzymać przełącznik zasilania naciśnięty przez 2 sekundy, aby potwierdzić zmianę i zamknąć menu.



7.0 Akumulator i ładowarka

7.1 Wstęp

Akumulatora dostarczonego z produktem można używać wyłącznie w napędzie Empulse F55 Sunrise Medical. Nie można podłączać do niego żadnych innych podzespołów. Wszelkie inne zastosowania wymagają upoważnienia od producenta.

Ta instrukcja obsługi zawiera informacje dotyczące użytkownika wymienionego wyżej akumulatora zamontowanego w elektrycznym napędzie do wózka w najnowszej wersji dostępnej w momencie druku. Producent zastrzega sobie prawo do wprowadzenia dalszych zmian wynikających z rozwoju podzespołów mechanicznych, oprogramowania lub wymagań prawnych. Poniżej podano przykłady zastosowań, które producent uznaje za niezgodne z przeznaczeniem akumulatora:

- Użycie akumulatora w sposób sprzeczny z instrukcjami i zaleceniami zamieszczonymi w tej instrukcji obsługi.
- Przekroczenie ograniczeń technicznych zamieszczonych w tej instrukcji obsługi.
- Modyfikacja akumulatora.
- Wprowadzenie zmian w oprogramowaniu akumulatora.
- Montaż niezatwierdzonych podzespołów lub zastosowanie akumulatora niezgodne z przeznaczeniem.
- Producent nie ponosi odpowiedzialności za straty spowodowane niewłaściwym użyciem akumulatora.

Termin	Definicja
 NIEBEZPIECZEŃSTWO!	Porada dla użytkownika dotycząca potencjalnego ryzyka odniesienia obrażeń lub śmierci w przypadku niezastosowania się do porady
 OSTRZEŻENIE!	Wskazówka dla użytkownika dotycząca ryzyka odniesienia obrażeń w przypadku niezastosowania się do wskazówek
 UWAGA!	Wskazówka dla użytkownika dotycząca potencjalnego ryzyka uszkodzenia sprzętu w przypadku niezastosowania się do wskazówek
UWAGA:	Porada ogólna lub najlepsze zalecane działanie

7.2 Instrukcje bezpieczeństwa dotyczące akumulatora i ładowarki

⚠️ OSTRZEŻENIE!

Przed aktywacją akumulatora i rozpoczęciem ładowania należy zapoznać się z następującymi instrukcjami oraz ostrzeżeniami, a następnie postępować zgodnie z nimi.

⚠️ NIEBEZPIECZEŃSTWO!

- Nieprzestrzeganie instrukcji i ostrzeżeń dotyczących bezpieczeństwa może spowodować uszkodzenie produktu lub porażenie prądem, pożar i poważne urazy.
- Akumulator litowo-jonowy zawiera substancje chemiczne, które w przypadku nieprzestrzegania podanych instrukcji bezpieczeństwa mogą wejść w niebezpieczne reakcje.

⚠️ UWAGA!

Producent nie ponosi odpowiedzialności za szkody poniesione w wyniku nieprzestrzegania tych instrukcji.

Instrukcje bezpieczeństwa dotyczące użytkowania akumulatora:

⚠️ OSTRZEŻENIE!

- Przed pierwszym użyciem należy naładować baterię do maksimum.
- Akumulatora można używać w temperaturach otoczenia od -20°C do +60°C.
- Akumulatora nie należy wystawiać na działanie ciepła (np. kaloryferów) ani ognia. Wystawienie na działanie zewnętrznych źródeł ciepła może doprowadzić do wybuchu akumulatora.
- W mało prawdopodobnym przypadku przegrzania lub zapalenia się akumulatora, należy zadbać o to, aby nie zetknął on się z wodą ani innymi cieczami. Jedynym środkiem gaśniczym zalecanym przez producenta ogni w jest piasek.
- Dlatego też należy w miarę możliwości ładować akumulator po każdym użyciu.
- Wszelkie zastosowania inne niż przewidziane przez Sunrise Medical wymagają pisemnego upoważnienia od producenta.
- Nie należy otwierać ani rozbiierać akumulatora. Nieprawidłowe otwarcie lub celowe uszkodzenie akumulatora wiąże się z ryzykiem poważnych urazów. Otwarcie akumulatora unieważnia także wszelkie roszczenia gwarancyjne.
- Nie należy podłączać styków akumulatora w gnieździe ładowania do przedmiotów metalowych ani dopuszczać do zetknięcia się styków z metalowymi przedmiotami (np. metalowymi opilkami).
- Jeśli gniazdo ładowania jest brudne, należy je wyczyścić czystą i suchą szmatką.
- Nie należy zanurzać akumulatora w wodzie.
- Trwałość użyteczna akumulatora zależy, między innymi, od miejsca przechowywania. Dlatego też nie należy przez długi czas pozostawiać akumulatora w miejscach gorących. W szczególności należy pamiętać, aby bagażnik samochodu zaparkowanego w nasłonecznionym miejscu służył jedynie do przewodu akumulatora, a nie do przechowywania go.

- Akumulator należy chronić przed uderzeniami. Gdyby jednak tak się stało, należy oddać akumulator na kontrolę u producenta. Należy skontaktować się z lokalnym serwisem. Jeśli akumulator jest uszkodzony, nie należy go używać.
- W przypadku stwierdzenia uszkodzeń lub usterki akumulatora należy go odłączyć i poddać przeglądowi. Należy skontaktować się ze sprzedawcą, aby omówić dalsze czynności dotyczące zwrotu i naprawy produktu. Uszkodzonego/wadliwego akumulatora nie wolno używać ani otwierać.
- Należy zawsze dbać o to, aby akumulator był czysty i suchy.
- Akumulator należy ładować na podłożu ognioodpornym i niewrażliwym na ciepło. Nie umieszczać łatwopalnych ani palnych przedmiotów w pobliżu akumulatora.
- Nieprawidłowa obsługa może spowodować przegrzanie się, pożar lub wybuch.

Instrukcje bezpieczeństwa dotyczące przechowywania akumulatora:

⚠️ OSTRZEŻENIE!

- Akumulator należy zabezpieczyć od razu po odłączeniu od ładowarki lub silnika. Nie należy dopuścić, aby do akumulatora dostały się wilgoć lub ciała obce (np. kawałki metalu, wycinki paznokci, opiłki lub inne przewodzące materiały).
- Nie należy w trakcie przechowywania akumulatora wystawiać go na działanie wilgoci (wody, deszczu, śniegu itd.).
- Przed odłożeniem na czas przechowywania akumulator należy naładować, a następnie sprawdzać stan naładowania co 3 miesiące.
- Akumulator należy przechowywać w chłodnym i suchym miejscu, tak aby chronić go przed uszkodzeniem lub dostępem osób nieupoważnionych.
- Aby uzyskać optymalny czas eksploatacji akumulatora, należy go przechowywać w temperaturze 10–25°C i przy wilgotności 45–85% RH.
- Warunki przechowywania baterii opisano w specyfikacji technicznej.
- Należy unikać wystawiania akumulatora na działanie bezpośredniego światła słonecznego.
- Aby zapobiec uszkodzeniu akumulatora, jeśli nie jest on używany, należy go ładować co około 12 tygodni.

Instrukcje bezpieczeństwa dotyczące ładowania akumulatora:

⚠️ OSTRZEŻENIE!

- Akumulator należy ładować wyłącznie w suchym, wolnym od pyłów miejscu o dobrej wentylacji.
- Nie należy ładować akumulatora w pobliżu łatwopalnych cieczy lub gazów.
- Nie należy w trakcie ładowania akumulatora wystawiać go na działanie wilgoci (wody, deszczu, śniegu itd.).
- Nie należy ładować akumulatora w pomieszczeniach, w których może wejść w kontakt z wilgocią.
- Akumulator można ładować wyłącznie w temperaturze +10°C–+45°C. W przypadku próby rozpoczęcia ładowania w temperaturze wykraczającej poza ten zakres, system automatycznie uniemożliwi ładowanie akumulatora.
- Do ładowania akumulatora należy używać wyłącznie ładowarki przeznaczonej do niego. Szczegółowych informacji może udzielić sprzedawca.

NIEBEZPIECZEŃSTWO!

- Użycie nieodpowiedniej ładowarki może spowodować usterkę i skrócić okres użytkowania akumulatora. Wiąże się to także z ryzykiem pożaru lub wybuchu.
- Po zakończeniu ładowania należy odłączyć ładowarkę najpierw od gniazda sieci zasilającej, a dopiero potem od akumulatora.
- Po naładowaniu akumulatora należy zadbać o prawidłowy obieg powietrza. Podczas ładowania akumulatora nie należy pozostawiać go bez nadzoru.
- Nie należy ładować ani użytkować uszkodzonych akumulatorów.
- Nie należy używać uszkodzonych ładowarek (uszkodzenie wtyku, obudowy lub kabla).

Instrukcje bezpieczeństwa dotyczące przewozu i transportu akumulatora:

OSTRZEŻENIE!

- Akumulatory zawierają ogniwa litowo-jonowe. Ich transport i przewóz podlega zatem obowiązującym przepisom prawa, których należy bezwzględnie przestrzegać. Przykładowo, wadliwych akumulatorów nie wolno przewozić samolotem.
- Jeśli akumulator jest wadliwy, należy go osobiście zawieźć do sprzedawcy, ponieważ przesyłanie akumulatorów litowo-jonowych pocztą lub za pośrednictwem innego przewoźnika podlega szczególnym przepisom i zasadom. Dlatego też zalecamy, aby w takiej sytuacji skontaktować się ze sprzedawcą.
- Ponieważ przepisy dotyczące transportu mogą zmieniać się co roku, należy upewnić się co do ich aktualnego brzemienia. W tym celu zalecamy, aby przed rozpoczęciem podróży skonsultować się z biurem podróży, linią lotniczą lub firmą przewoźową. Wadliwego akumulatora nie wolno przewozić samolotem ani w bagażu.

UWAGA:

- Jeśli podczas transportu akumulator jest zamontowany w elektrycznym napędzie do wózka, obowiązują mniej restrykcyjne przepisy, zgodnie z UN3171.
- Należy zachować opakowanie akumulatora na wypadek potrzeby przewiezienia go.
- Przed wysłaniem lub przewiezieniem akumulatora należy omówić kwestię transportu ze sprzedawcą.

Instrukcje bezpieczeństwa dotyczące ładowarki:

OSTRZEŻENIE!

- Przed rozpoczęciem ładowania należy zapoznać się z instrukcjami dołączonymi do ładowarki i poniższymi instrukcjami oraz postępować zgodnie z nimi.
- Do ładowania akumulatora należy używać wyłącznie ładowarki przeznaczonej do niego. Szczegółowych informacji może udzielić sprzedawca.
- Po zakończeniu ładowania należy odłączyć ładowarkę najpierw od gniazda sieci zasilającej, a dopiero potem od akumulatora.
- Nie należy w trakcie ładowania akumulatora wystawiać ładowarki na działanie wilgoci (wody, deszczu, śniegu itd.).
- Nie należy ładować akumulatora w pomieszczeniach, w których ładowarka może wejść w kontakt z wilgocią.
- Należy zwracać uwagę na skropliny. Jeśli ładowarka zostanie przeniesiona z zimnego pomieszczenia do ciepłego, mogą osadzić się na niej skropliny. W takiej sytuacji należy odczekać i nie używać ładowarki do momentu wyparowania skroplin. Może to zająć kilka godzin.
- Nie należy przenosić ładowarki za kabel zasilania ani kabel ładowania.
- Nie należy odłączać ładowarki od gniazda zasilania poprzez ciągnięcie za kabel zasilania.
- Nie należy poddawać kabla ani wtyku działaniu ciśnienia. Nadmierne rozciąganie lub wyginanie kabla, przecinanie go pomiędzy ścianą a framugą lub umieszczanie na kablu lub wtyku ciężkich przedmiotów może spowodować porażenie prądem lub pożar.
- Kabel zasilający i podłączony do ładowarki kabel ładowania należy ułożyć tak, aby nikt na żaden z nich nie nadepnął ani nie potknął się o nie oraz aby nie były one narażone na uszkodzenia lub naciski.
- Nie należy używać ładowarki, jeśli kabel zasilający, kabel ładowania lub któryś z wtyków jest uszkodzony. Uszkodzone części należy natychmiast wymienić. Powinien się tym zająć sprzedawca.
- Nie należy używać ani demontować ładowarki, która została poddana silnemu uderzeniu, upadkowi lub która uległa innemu uszkodzeniu.
- Ładowarka nie jest przeznaczona do użytku przez dzieci.
- Nie należy próbować demontować ani modyfikować ładowarki.
- Podczas ładowania nie należy ładowarki niczym przykrywać ani kłaść na niej żadnych przedmiotów.
- Nie należy łączyć styków wtyku ładowania z innymi metalowymi przedmiotami.
- Należy upewnić się, że wtyk jest całkowicie wsunięty w gniazdo.
- Nie należy dotykać wtyków mokrymi dłońmi.
- Nie należy używać wtyku ładowarki ani wtyku zasilania, jeśli jest brudny lub mokry. Przed włożeniem wtyku w gniazdo należy go wyczyścić suchą ścierką.

7.3. Transport lotniczy

Transport lotniczy akumulatorów litowo-jonowych i zabieranie ich na pokład samolotów podlegają surowym przepisom. Wytyczne zależą od konkretnej linii lotniczej. Przez przewoźnikiem lub wysłaniem samolotem urządzenia z akumulatorem litowo-jonowym należy zawsze skontaktować się z linią lotniczą lub przewoźnikiem.

⚠ OSTRZEŻENIE!

- Akumulator w napędzie Empulse F55 zawiera ogniwa litowo-jonowe. Podczas transportu i przewozu należy przestrzegać obowiązujących przepisów.
- Wytyczne dotyczące transportu lub wysyłki akumulatorów litowo-jonowych samolotami mogą się zmieniać. Przed wyjazdem lub planowaną wysyłką należy skontaktować się z przewoźnikiem lub linią lotniczą, aby uzyskać informacje na temat aktualnych wytycznych.
- Wadliwych akumulatorów nie wolno nigdy przewozić samolotem.
- Jeśli akumulator jest wadliwy, należy skontaktować się ze sprzedawcą. W takim przypadku produkt obejmuje specjalne warunki przewozu dla produktów niebezpiecznych.
- Należy zawsze wyłączać akumulator na czas transportu i zabezpieczyć styki w spodzie akumulatora, aby uniemożliwić zwarcie.

7.4. Włączanie i wyłączanie akumulatora

Akumulator jest wyposażony w przełącznik zasilania (A). Prąd przepływa wyłącznie, gdy akumulator jest włączony. Elektryczny napęd do wózka można włączyć wyłącznie, gdy akumulator jest włączony.

Włączanie akumulatora:

- Nacisnąć przycisk na obudowie akumulatora. Przycisk blokuje się pozycji włączenia, nieco poniżej płaszczyzny obudowy.
- Żeby wyłączyć akumulator, ponownie nacisnąć przycisk.



UWAGA:

- Gdy elektryczny napęd do wózka nie jest używany, akumulator powinien być zawsze wyłączony. To gwarantuje brak przepływu prądu oraz minimalizuje ryzyko samoistnego rozładowania się akumulatora.

⚠ OSTRZEŻENIE!

- Przed odłączeniem elektrycznego napędu do wózka należy zawsze wyłączać akumulator.

7.5. Wyświetlacz postępu ładowania akumulatora

Akumulator jest wyposażony w zintegrowany wyświetlacz postępu ładowania. Znajduje się on z przodu akumulatora. Wyświetlacz umożliwia szybkie i łatwe sprawdzenie postępu ładowania.

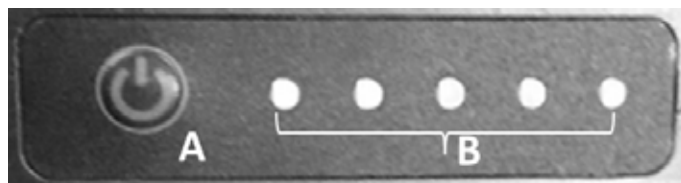

- Nacisnąć przycisk (A) obok wyświetlacza postępu ładowania.
- 5 zielonych diod LED (B) oznacza, że akumulator jest w 100% naładowany, 4 diody – 80%, 3 diody – 60%, 2 diody – 40%, 1 dioda – 20%.
- Wyświetlacz gaśnie po ok. 60 sekundach.

UWAGA:

- Podczas długiego przechowywania akumulator może przełączyć się w tryb głębokiego uśpienia, aby zapobiec samoistnemu rozładowaniu. Aby kontynuować pracę, nacisnąć przycisk obok wyświetlacza postępu ładowania.

7.6. Odłączanie akumulatora:

- Akumulator można zdemontować na potrzeby ładowania lub aby zapobiec kradzieży.
- Żeby zapobiec nieupoważnionemu wyjęciu akumulatora jest on zablokowany zamkiem.
- Wyjmowanie akumulatora:
 - Wyłączyć akumulator (patrz rozdział: „Włączanie i wyłączanie akumulatora”).
 - Otworzyć zamek kluczem. W tym celu włożyć klucz w zamek i obrócić go o 90° w kierunku odwrotnym do ruchu wskazówek zegara. Trzymać klucz w tej pozycji.
 - Akumulator można teraz przechylić w prawą stronę (w kierunku jazdy). W tym celu chwycić akumulator od góry i popchnąć do boku.
- Żeby włożyć akumulator, wsunąć dolną część w dolną płytę wspornika akumulatora, a następnie ostrożnie docisnąć górną część akumulatora do wspornika akumulatora i popchnąć do lewej strony (w kierunku jazdy), aż zatrzaśnie się we wsporniku.



UWAGA:

- Elektryczny napęd do wózka jest dostarczany z dwoma identycznymi kluczami. Należy je zawsze przechowywać osobno i zanotować sobie numer klucza.

7.7. Ładowanie akumulatora

Przed pierwszym użyciem akumulatora należy go w pełni naładować. Akumulator dostarczany wraz z napędem jest zwykle naładowany do 30% swojej pojemności. Akumulator można ładować przy dowolnym poziomie rozładowania bez większego wpływu na czas eksploatacji. Maksymalny okres użytkowania można uzyskać w przypadku ładowania akumulatora w temperaturze otoczenia +10°C–+25°C.

- Akumulator można zdemontować na potrzeby ładowania, ale można go też ładować, gdy jest zamontowany w napędzie.
- Żeby naładować akumulator, podłączyć go do ładowarki dostarczonej z produktem. Wyjąć gumowe zaślepki z gniazda ładowania akumulatora, a następnie podłączyć wtyk ładowarki do gniazda ładowania i dokręcić nakrętkę kołpakową.
- Teraz podłączyć wtyk sieciowy do gniazda sieciowego.
- Podczas ładowania kontrolka LED na ładowarce świeci na czerwono.
- Po naładowaniu akumulatora zmieni ona kolor na zielony.
- Diody LED wyświetlacza postępu ładowania wskazują aktualny stan naładowania akumulatora.

UWAGA:

- Przed włożeniem wtyku w gniazdo należy upewnić się, że oba elementy są czyste i że są wolne od metalowych opiłków. Jeśli na którejś części znajdują się metalowe opiłki, należy je usunąć suchą, czystą szmatką.
- Podczas ładowania z napędu nie można korzystać.

⚠ OSTRZEŻENIE!

- Ładowanie kończy się automatycznie po pełnym naładowaniu akumulatora. To pozwala uniknąć przeładowania akumulatora.
- Nie należy zostawiać ładowarki podłączonej do gniazda zasilania dłużej niż jest to niezbędne.
- Po zakończeniu ładowania należy odłączyć ładowarkę najpierw od gniazda sieci zasilającej, a dopiero potem od akumulatora.
- Przed użyciem urządzenia należy zawsze sprawdzać stan naładowania akumulatora.
- Aby układ silnikowego wspomaganie jazdy działał przez cały czas, przed podróżą należy zadbać o to, aby akumulator był w pełni naładowany.
- Akumulator można ładować jedynie w suchych pomieszczeniach przy temperaturze otoczenia w zakresie od +10°C do +45°C.
- Zalecamy, aby przed długim przechowywaniem, np. na czas zimy, ładować akumulator do pełna, a następnie ładować go regularnie (co ok. 12 tygodni).
- Obudowa ładowarki podczas ładowania standardowo nagrzewa się do wysokiej temperatury.
- Nie pozostawiać akumulatora/zestawu akumulatorowego bez nadzoru podczas ładowania.

7.8 Gwarancja na akumulator:

Gwarancje na akumulatory obowiązują w okresach określonych przez producentów. Większość tych gwarancji podlega jednak klauzuli dotyczącej zużycia i jeśli dojdzie do faktycznego zużycia akumulatora w ciągu 12 miesięcy od rozpoczęcia użytkowania, uzyskanie jego wymiany w ramach gwarancji nie będzie możliwe.

8.0 Konserwacja i rozwiązywanie problemów

Elektryczny napęd do wózka jest wyposażony w koło napędowe o średnicy 8,5" lub 14".

W przypadku 14-calowych kół napędowych należy zadbać o to, aby koła były zawsze napompowane do zalecanego ciśnienia, ponieważ ma to duży wpływ na właściwości jezdne napędu. Zbyt niskie ciśnienie powoduje wzrost oporu toczenia, co utrudnia napędzanie koła i manewrowanie nim – to z kolei oznacza, że w jazdzie trzeba wkładać więcej wysiłku.

Informacja o optymalnym ciśnieniu opon (zwykle 3–4 bary) znajduje się na ścianie bocznej opony.

8.1. Montaż i demontaż koła:

8.1.1 Demontaż koła

Demontaż koła 14" i 8,5"

- Wyłączyć akumulator i ostrożnie wyjąć go z napędu.
- Odłączyć przewód łączący koło napędowe z napędem. Zachować ostrożność, aby do wtyku ani złącza nie dostały się brud ani wilgoć. Oczyszczyć styki czystą, suchą ściereczką. Nie czyścić styków olejem penetrującym ani smarem.
- Poluzować śruby imbusowe (A) po lewej i prawej stronie koła.
- Zdjąć blokady zabezpieczające z nakrętek kół.
- Zdemontować koło napędowe. Wykręcić nakrętki mocujące koło napędowe do widelca (B) po obu stronach, a następnie zdjąć koło w dół z widelca.

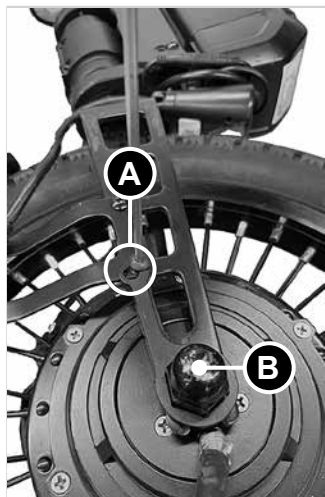

8.1.2 Montaż koła

Montaż koła 14" i 8,5"

- Zamontować koło napędowe.
- Dokręcić nakrętki koła momentem 48 Nm (B).

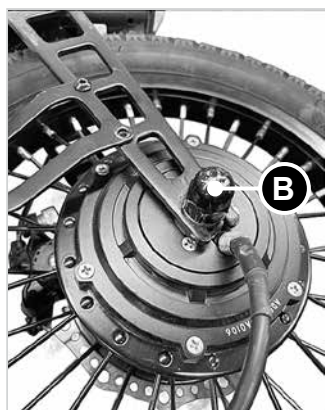

8.1.3 Montaż i demontaż koła

- Założyć blokadę bezpieczeństwa w sposób pokazany na poniższych zdjęciach:



- Dodatkowo dokręcić nakrętkę koła (B), aż otwór na śrubę blokady bezpieczeństwa i widelec znajdą się w jednej linii, jak pokazano na poniższym przykładzie (C) (Rys. 8.1–8.3).

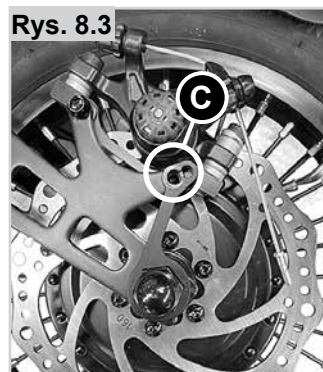
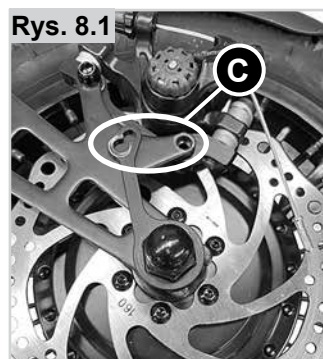

- Dokręcić wszystkie śruby imbusowe (A), aby zamocować blokadę bezpieczeństwa.
- Podłączyć przewód silnika.

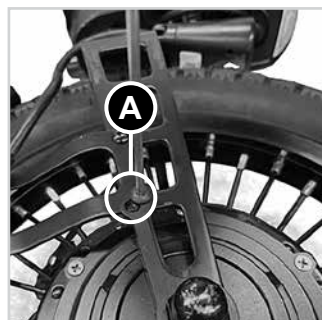

8.2 Wymiana opon

UWAGA:

Koło o średnicy 8,5" jest wyposażone w pełną oponę gumową. Żeby ją wymienić, należy skontaktować się ze sprzedawcą.

- Dwoma plastikowymi łyżkami do opon zdjąć oponę z rantu.

Przed założeniem nowej dętki:

- Należy obejrzeć dno obręczy i wewnętrzną ściankę opony pod kątem ciał obcych. W razie potrzeby dokładnie wyczyścić.
- Należy sprawdzić stan taśmy do obręczy, szczególnie w okolicy otworu na zawór. Wyłącznie dokładnie dopasowana, wytrzymała taśma do obręczy gwarantuje długotrwałą ochronę przed uszkodzeniem dętki przez wyłoczenia i ostre główki szprych.

Aby ją zamontować, należy opisane kroki (8.1) wykonać w odwrotnej kolejności.

⚠ NIEBEZPIECZEŃSTWO!

- Nakrętki po obu stronach widełca dokręcać momentem dokręcania 48 Nm.
- Po zamontowaniu wszystkich elementów sprawdzić ciśnienie w oponach.

8.3 Przeglądy okresowe

Użytkowanie elektrycznego napędu do wózka powoduje duże obciążenia, dlatego ze względów bezpieczeństwa wymaga on regularnych przeglądów.

⚠ NIEBEZPIECZEŃSTWO!

Poniższe czynności kontrolne należy przeprowadzać co najmniej co 4 tygodnie, a najlepiej przed każdą jazdą:

- Sprawdzić, czy wszystkie śruby i mocowania są dokręcone.
- Sprawdzić wszystkie światła (o ile zamontowano) pod kątem działania i bezpieczeństwa.
- Sprawdzić funkcjonowanie, bezpieczeństwo i stopień zużycia systemu podłączenia (napędu do wózka), aby stabilnie mocował napęd do wózka.
- Sprawdzić hamulce pod kątem działania oraz okładziny hamulcowe pod kątem zużycia. Hamulec tarczowy należy regularnie korygować/konserwować u sprzedawcy.
- Sprawdzić funkcjonowanie hamulca tarczowego (w razie potrzeby oddać wózek do sprzedawcy na wymianę linek i okładzin).
- Obejrzeć ramę pośrednią i widelec pod kątem uszkodzeń (np. pęknięć, korozji, odkształceń).
- Sprawdzić ramę wózka i rury oparcia pod kątem śladów uszkodzeń (np. pęknięć, zniekształceń).
- Sprawdzić opony (bieżnik, pęknięcia, uszkodzenia) i w razie potrzeby wymienić.
- Sprawdzić napięcie szprych, a także obręcze i piasty wszystkich kół (także wózka) pod kątem uszkodzeń.
- Sprawdzić wszystkie kable i połączenia elektryczne.
- Sprawdzić, czy głowica sterująca i kierownica są stabilnie przymocowane.

8.4 Układ elektryczny

W przypadku wystąpienia kodu usterki lub nieprawidłowej pracy układu elektrycznego napędu:

- Należy skontaktować się ze sprzedawcą.
- Nacisnąć przycisk na wyświetlaczu postępu ładowania, aby wybudzić akumulator z trybu głębokiego uśpienia.
- Włączyć elektryczny napęd do wózka i ręcznie popchnąć go do przodu o 1 m – sprawdzić, czy ponownie działa.
- Wyłączyć akumulator i ostrożnie wyjąć go z napędu.
- Sprawdzić wszystkie łatwo dostępne wtyki i złącza pod kątem brudu i wilgoci. W razie potrzeby oczyścić styki suchą szmatką. W razie potrzeby użyć sprayu do styków, ale nie wolno stosować smaru ani oleju penetrującego do czyszczenia styków.

9.0 Akcesoria

9.1 Dodatkowy obciążnik

Montaż

- Całkowicie wykręcić śruby wspornika (A).
- Umieścić szerszą część wspornika z przodu
- Dokręcić lekko 4 śruby (A), aby części nadal się poruszały.

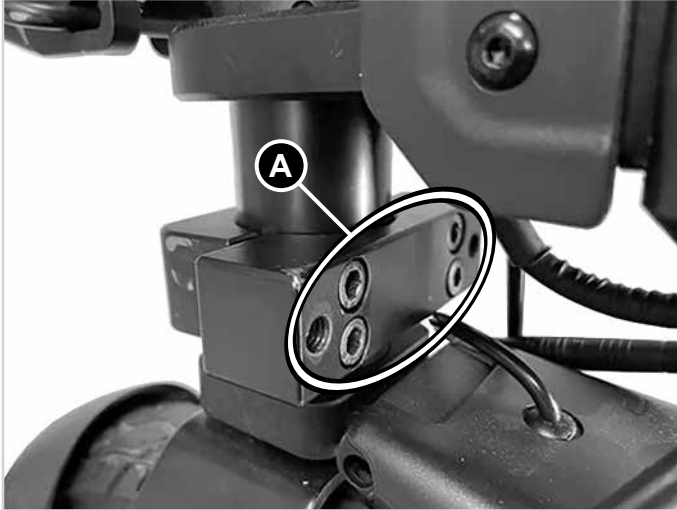

- Upewnić się, że odległość między widelcem a wspornikiem jest większa niż 25 mm.
- Upewnić się, że odległość między widelcem a spodem sterownika wynosi 50 mm.



- Ustawić wspornik w linii z widelcem i dokręcić śruby (A) krzyżowo momentem 10 Nm.

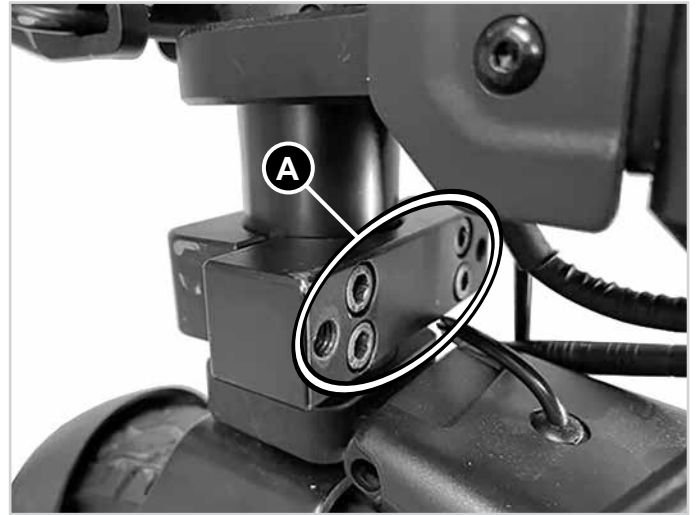

- Umieścić wewnętrzną część dodatkowego obciążnika na wsporniku.
- Ręcznie dokręcić obie śruby z tyłu (B).
- Zamocować lewą i prawą część dodatkowego obciążnika i ręcznie dokręcić śruby ręczne (C).
- Aby zdjąć obciążnik, odkręcić śruby ręczne mocujące obciążnik i ponownie dokręcić śruby ręczne.

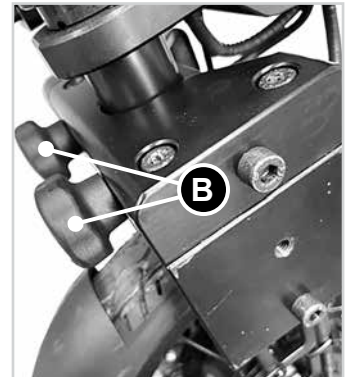

⚠ OSTRZEŻENIE:

Upewnić się, że dodatkowy obciążnik nie styka się z żadnymi kablami. Jeśli się styka, zmienić sposób prowadzenia kabla, aby nie było kontaktu.



Przed każdą jazdą dokręcać śruby (B i C)

10.0 Specyfikacje techniczne

Informacje ogólne	
Napięcie pracy	36 V
Zasięg	do 30 km*
Maks. Prędkość	6 km/h; opcjonalnie 10/15 km/h (3 poziomy regulacji)
Pokonywanie wzniesień (nominalne)	do 11% (6°)
Normy palności	przetestowano zgodnie z normą EN 12184 i podległą normą EN 1021-2
Maks. Obciążenie	110 kg
Waga całkowita	Od 13 kg
Maks. wymiary:	1040 x 600 x 840 (wys. x szer. x dł.). Całkowite wymiary wózka z elektrycznym napędem wspomagającym mogą przekraczać wymiary wózka o 765 mm (długość) i 130 mm (szerokość).

Parametry silnika		
Wielkość kółek	14"	8,5"
Napięcie znamionowe	36 V	36 V
Maks. Prąd	15 A	15 A
Power	300 W (nominalna) 400 W (maks.)	350 W (nominalna) 400 W (maks.)
Pobór mocy	14" = 510 W (maks.)	8,5" = 520 W (maks.)
Maks. moment obrotowy	23 Nm	13 NM
Stopień ochrony	IP44	IP44
Poziom głośności silnika	maks. 65 +/-5 dBA z odległości 1 m	maks. 65 +/-5 dBA z odległości 1 m
Gwarancja	2 lata	2 lata

Parametry akumulatora	
Typ akumulatora	Litowo-jonowy
Napięcie znamionowe	36 V
Pojemność	8,1 Ah
moc elektryczna	291,6 Wh
Prąd wyładowczy	Maks. 20 A
Czas ładowania	4–5 h (w przybliżeniu przy prądzie ładowania 2,0 A)
Temperatura ładowania	+10°C do +45°C
Temperatura pracy	Od -20°C do -60°C
Temperatura przechowywania	≤1 miesiąca -20°C to +50°C / ≤3 miesiące -20°C to +40°C / -20°C to +20°C ≥1 rok
Maksymalna liczba cykli ładowania	1000
Stopień ochrony	IP54
Gwarancja	1 rok
Wyświetlacz	Stopień naładowania
Funkcje	włącznik/wyłącznik; blokada
Masa akumulatora:	2 kg

Ładowarka akumulatora	
Zasilanie	100-240V AC
Napięcie końcowe ładowania	42 V
Prąd ładowania	2,0 A
Stopień ochrony	IPx4

Sterownik	
Napięcie znamionowe	36 V
Maks. Prąd	15 A
Stopień ochrony	IP54

Wyświetlacz	
Displays [Format]	Stan ładowania akumulatora Poziom jazdy Przejechany dystans Aktualna prędkość w km/h Aktualna moc silnika w watach
Funkcja	Wybór poziomu prędkości: 1 / 2 / 3
Stopień ochrony	IP65

Dźwignia jazdy	
Stopień ochrony	IPX5

Dźwignia hamulca	
Stopień ochrony	IPX5

Regulacja kierunku jazdy przód/tył, tempomat	
Stopień ochrony	IPX4

Hamulec mechaniczny	
Stopień ochrony	IP76

11.0 Uwagi dotyczące przechowywania

Akumulator:

- Akumulator należy zabezpieczyć od razu po odłączeniu od ładowarki lub silnika. Nie należy dopuścić, aby do akumulatora dostały się wilgoć lub ciała obce (np. kawałki metalu, wycinki paznokci, opiłki lub inne przewodzące materiały).
- Aby zapobiec korodowaniu styków i wtyków, należy unikać przechowywania akumulatora w wilgotnych miejscach.
- Nie należy w trakcie przechowywania akumulatora wystawiać go na działanie wilgoci (wody, deszczu, śniegu itd.).
- Przed odłożeniem na czas przechowywania akumulator należy naładować, a następnie sprawdzać stan naładowania co 3 miesiące.
- Akumulator należy przechowywać w chłodnym i suchym miejscu, tak aby chronić go przed uszkodzeniem lub dostępem osób nieupoważnionych.
- Aby uzyskać optymalny czas eksploatacji akumulatora, należy go przechowywać w temperaturze +10°C–+25°C i przy wilgotności 45–85% RH.
- Nie należy przechowywać akumulatora w miejscu, w którym temperatura może przekroczyć 50°C lub spaść poniżej -20°C.
- Należy unikać wystawiania akumulatora na działanie bezpośredniego światła słonecznego.
- Aby zapobiec uszkodzeniu akumulatora, jeśli nie jest on używany, należy go ładować co około 12 tygodni.

Elektryczny napęd do wózka:

- Elektryczny napęd do wózka przechowywać w miejscu suchym, zabezpieczonym przed deszczem i śniegiem.
- Na czas długotrwałego przechowywania zakryć napęd, aby zabezpieczyć go przed kurzem.
- Nie przechowywać elektrycznego napędu do wózka w temperaturze powyżej 50°C i poniżej -20°C.
- W przypadku nieużywania elektrycznego napędu do wózka przez dłuższy czas zalecamy co 4 tygodnie włączać napęd i uruchamiać go na około 5 minut przy niskiej prędkości, aby koło napędowe się obracało, co umożliwi równomierne rozprowadzenie smaru po całym łożysku i uniknięcie korozji łożyska.
- Po długim przechowywaniu przed jazdą sprawdzić, czy hamulce działają, oraz jaki jest stan techniczny opon.

12.0 Czyszczenie i higiena

Czyszczeniu:

- Elektryczny napęd do wózka należy czyścić regularnie i po każdej dłuższej podróży. W tym celu należy użyć komercyjnie dostępnych, domowych środków czyszczących i odrobiny wody.
- W razie potrzeby użyć tylko niewielkiej ilości wody.
- Wyświetlacz, akumulator i wszystkie podzespoły elektryczne można czyścić wyłącznie wilgotną (nie mokrą) ściereczką.
- Koło napędowe można czyścić miękką gąbką lub miękką szczotką.
- Zaciski dociskające w wózku i układ mocowania można czyścić wodą, miękką gąbką lub miękką szczotką (zaleca się po każdej jeździe).
- Po czyszczeniu można nasmarować ruchome podzespoły układu mocowania smarem penetrującym (np. WD40, Ballisto, Caramba).

UWAGA!

- Do czyszczenia produktu nie należy używać pary ani wysokiego ciśnienia.
- Nie należy używać ściernych ani kwasowych środków czyszczących.
- Należy zachować ostrożność, aby podzespoły elektryczne trzymać z dala od wody.

Środki higieniczne w przypadku ponownego zastosowania:

- Przed ponownym zastosowaniem wózka należy go odpowiednio przygotować. Wszystkie powierzchnie mające kontakt z użytkownikiem należy spryskać środkiem odkażającym.
- W tym celu należy zastosować do szybkiej dezynfekcji opartej na alkoholu stosowanej dla produktów i wyrobów medycznych, które należy szybko odkażać, z listy zatwierdzonych lub zalecanych produktów w danym kraju.
- Należy przestrzegać instrukcji producenta stosowanego środka dezynfekującego.
- Ogólnie rzecz biorąc, nie ma gwarancji działania bezpiecznych środków dezynfekcyjnych w przypadku szwów. Dlatego też zaleca się, w przypadku zakażenia drobnoustrojami, rozłożyć siedzisko i oparcie i zdezynfekować je środkiem aktywnym zgodnie z lokalnymi przepisami o ochronie przed infekcjami.

13.0 Utylizacja i recykling

UWAGA: Jeśli produkt został udostępniony na zasadach wypożyczenia charytatywnego lub medycznego, może nie być własnością użytkownika. Jeżeli nie jest już dłużej potrzebny, należy postępować zgodnie z instrukcją dotyczącą jego zwrotu przekazaną przez organizację, która udostępniła elektryczny napęd do wózka użytkownikowi.

Sprzęt elektryczny i elektroniczny należy utylizować oddzielnie od standardowych odpadów domowych w punktach zatwierdzonych przez państwo. Oddzielna zbiórka i prawidłowa utylizacja zużytych urządzeń pozwala zapobiec potencjalnym zagrożeniom dla zdrowia i środowiska naturalnego. Jest ona wymagana w celu ponownego wykorzystania i recyklingu zużytego sprzętu elektrycznego i elektronicznego.

Szczegółowe informacje na temat utylizacji zużytego sprzętu można uzyskać u lokalnych władz, w firmie odpowiedzialnej za gospodarkę odpadami, u sprzedawcy, u którego zakupiono produkt, lub u przedstawiciela handlowego.

Powyższe informacje dotyczą wyłącznie sprzętu montowanego i sprzedawanego w Unii Europejskiej podlegającego unijnej dyrektywie 2002/96/WE. W krajach spoza UE mogą obowiązywać inne przepisy dotyczące utylizacji odpadów elektrycznych i elektronicznych.

Użyte materiały:

W kolejnym rozdziale przedstawiono opis materiałów zastosowanych w elektrycznym napędzie do wózka z uwzględnieniem usuwania i recyklingu produktu oraz jego opakowania. Mogą obowiązywać specjalne lokalne przepisy dotyczące utylizacji lub recyklingu. Podczas utylizacji elektrycznego napędu do wózka należy brać je pod uwagę. (Obejmuje to czyszczenie lub odkażanie elektrycznego napędu do wózka przed jego usunięciem).

Aluminium: Koła, rura sterowa, elementy ramy, dźwignia hamulca mechanicznego, kierownica, zaciski mocujące

Stal: Rama i rama pośrednia, widelec

Tworzywa sztuczne: Rączki, zatyczki, elementy korpusu i opony

Opakowanie: Z miękkiego polietylenu, tektury

Akumulator: Akumulator litowo-jonowy (produkt niebezpieczny)

Więcej informacji w rozdziale poświęconym akumulatorowi.



14.0 Tabliczka znamionowa

Tabliczka znamionowa znajduje się na ramie oraz na etykiecie w instrukcji obsługi. Na tabliczce znamionowej umieszczono dokładne oznaczenie modelu i inne parametry techniczne. Przy zamawianiu części zamiennych i zgłaszaniu reklamacji należy zawsze podawać:

PRÓBKA

				Sunrise Medical GmbH Kahlbachring 2-4 D-69254 Malsch / Germany		2021-05-03	
TYPE: F55		Power Assist					
110 kg	max. 6 °	15 km/h	36 Volt	max.400W			

Ponieważ intensywnie pracujemy nad ciągłym doskonaleniem naszych wózków i przystawek rowerowych, specyfikacje produktów mogą się nieznacznie różnić od przedstawionych przykładów. Wszystkie dane dotyczące wagi/wymiarów i osiągnięć są przybliżone oraz podane wyłącznie w celach poglądowych.

Wszystkie przystawki rowerowe muszą być używane zgodnie z zaleceniami producenta.

Sunrise Medical GmbH
Kahlbachring 2-4
69254 Malsch/Heidelberg
Deutschland
Tel.: +49 (0) 7253/980-0
Fax: +49 (0) 7253/980-222
kundenservice@sunrisemedical.de
www.SunriseMedical.de

TYPE:	Nazwa produktu / numer SKU.
max X°	Maksymalna bezpieczna wartość wzniesienia zależy od ustawień wózka i elektrycznego napędu do wózka, postawy i możliwości fizycznych użytkownika.
xxx kg	Maksymalne obciążenie.
	Znak UKCA.
	Znak CE
	Skonsultować się z instrukcją obsługi
X km/h	Maks. prędkość
XX Volt	Napięcie (V)
XXX Watt	Moc silnika
	Ogniwa zawierają lit.
	Nie utylizować wraz z odpadami domowymi.
	Numer fabryczny wózka
	Ten symbol oznacza wyrób medyczny.
	Adres producenta.
xxxx-xx-xx	Data produkcji.
	Adres importera
	Osoba odpowiedzialna w Wielkiej Brytanii
	Adres przedstawiciela w Szwajcarii







Sunrise Medical S.r.l.
Via Riva, 20 – Montale
29122 Piacenza
Italia
Tel.: +39 0523 573111
Fax: +39 0523 570060
www.SunriseMedical.it

Sunrise Medical AG
Erlenauweg 17
CH-3110 Münsingen
Schweiz/Suisse/Svizzera
Fon +41 (0)31 958 3838
Fax +41 (0)31 958 3848
www.SunriseMedical.ch

Sunrise Medical AS
Delitoppen 3
1540 Vestby
Norge
Telefon: +47 66 96 38 00
post@sunrisemedical.no
www.SunriseMedical.no

Sunrise Medical AB
Neogatan 5
431 53 Mölndal
Sweden
Tel.: +46 (0)31 748 37 00
post@sunrisemedical.se
www.SunriseMedical.se

MEDICCO s.r.o.
H – Park, Heršpická 1013/11d,
639 00 Brno
Czech Republic
Tel.: (+420) 547 250 955
Fax: (+420) 547 250 956
www.medicco.cz
info@medicco.cz
Bezplatná linka 800 900 809

Sunrise Medical Aps
Mårkærvej 5-9
2630 Taastrup
Denmark
+45 70 22 43 49
info@sunrisemedical.dk
Sunrisemedical.dk

Sunrise Medical Australia
11 Daniel Street
Wetherill Park NSW 2164
Australia
Ph: +61 2 9678 6600
E: enquiries@sunrisemedical.com.au
www.SunriseMedical.com.au

Sunrise Medical
North American Headquarters
2842 Business Park Avenue
Fresno, CA, 93727, USA
(800) 333-4000
(800) 300-7502
www.SunriseMedical.com



Sunrise Medical GmbH
Kahlbachring 2-4
69254 Malsch/Heidelberg
Deutschland
Tel.: +49 (0) 7253/980-0
Fax: +49 (0) 7253/980-222
www.SunriseMedical.de

Sunrise Medical
Thorns Road
Brierley Hill
West Midlands
DY5 2LD
England
Phone: 0845 605 66 88
Fax: 0845 605 66 89
www.SunriseMedical.co.uk

Sunrise Medical S.L.
Polígono Bakiola, 41
48498 Arrankudiaga – Vizcaya
España
Tel.: +34 (0) 902142434
Fax: +34 (0) 946481575
www.SunriseMedical.es

Sunrise Medical Poland
Sp. z o.o.
ul. Elektronowa 6,
94-103 Łódź
Polska
Telefon: + 48 42 275 83 38
Fax: + 48 42 209 35 23
E-mail: pl@sunrisemedical.de
www.Sunrise-Medical.pl

Sunrise Medical B.V.
Groningehaven 18-20
3433 PE NIEUWEGEIN
The Netherlands
T: +31 (0)30 – 60 82 100
F: +31 (0)30 – 60 55 880
E: info@sunrisemedical.nl
www.SunriseMedical.nl

Sunrise Medical HCM B.V.
Vossenbeemd 104
5705 CL Helmond
The Netherlands
T: +31 (0)492 593 888
E: customerservice@sunrisemedical.nl
www.SunriseMedical.nl
www.SunriseMedical.eu
(International)

Sunrise Medical SAS
ZAC de la Vrillonnerie
17 Rue Michaël Faraday
37170 Chambray-Lès-Tours
Tel : +33 (0) 2 47 55 44 00
Email: info@sunrisemedical.fr
www.sunrisemedical.fr

